



## Pročišťovač vzduchu

Podlahový typ nebo stolní typ

Model

MC55WVM

# Pročišťovač vzduchu NÁVOD K OBSLUZE



- Děkujeme vám za vaše rozhodnutí koupit si tento pročišťovač vzduchu.
  - Pečlivě si prostudujte uživatelskou příručku a postupujte podle v ní uvedených pokynů.
  - **Před použitím si prostudujte kapitulu "Bezpečnostní upozornění".** ▶ Strana 3–5
- Ponechte si příručku na bezpečném místě pro pozdější potřebu.



# Obsah

## Přečtěte si nejdříve

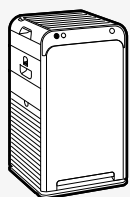

Bezpečnostní upozornění .....	3
Bezpečnostní upozornění pro použití .....	5
Názvy součástí a operací .....	6
Příprava před uvedením do provozu .....	9

## Provoz

Použití funkce čištění vzduchu .....	12
Změna průtoku vzduchu .....	12

## Užitečné funkce

Provoz jednotky v režimu .....	13
AUTO FAN / ECONO / ANTI-POLLEN	
Použití dětského zámku .....	15
Nastavení jasu kontrolky .....	15

## Rozšířená nastavení

Nastavení výstupu jednotky Streamer .....	16
Nastavení výstupu aktivních iontů plasmu .....	16
Nastavení citlivosti snímače prachu / PM2,5 .....	17
Nastavení režimů v režimu ECONO .....	18

## Údržba



Údržba .....	19
Jednotka Streamer <b>Výměna</b> .....	21
Samostatně prodávané součásti .....	22
Pokud jednotku delší dobu nepoužíváte .....	22

## Odstraňování problémů

Informace o indikačních kontrolkách .....	23
Často kladené dotazy .....	24
Odstraňování problémů .....	25
Technické údaje .....	28

# Bezpečnostní upozornění

- Dodržujte tato bezpečnostní opatření, aby nedošlo k poškození majetku nebo zranění.
- Důsledky nesprávného použití jsou rozděleny do následujících kategorií:



 <b>VÝSTRAHA</b>	 <b>UPOZORNĚNÍ</b>
Zanedbáte-li kterýkoliv z těchto pokynů, může to mít za následek úraz nebo smrt.	Zanedbáte-li kterýkoliv z těchto pokynů, může to mít za následek poškození majetku nebo podle okolností těžký úraz.

- Bezpečnostní opatření, která je třeba dodržovat, jsou rozdělena do kategorií pomocí následujících symbolů:

 Toto nikdy neprovádějte.	 Vždy se řiďte těmito pokyny.
--	--

 **VÝSTRAHA** Dodržujte pokyny, aby nedošlo k požáru, úrazu elektrickým proudem nebo těžkému zranění.

- Informace o zástrčce a kabelu napájecího zdroje

-  **Neodpojujte jednotku během provozu.** (Mohlo by dojít k požáru v důsledku přehřátí nebo k úrazu elektrickým proudem)
- Nepřipojujte ani neodpojujte jednotku mokřýma rukama.** (Mohlo by dojít k úrazu elektrickým proudem.)
- Nepoužívejte jednotku tak, aby byly překročeny jmenovité hodnoty napájecí zásuvky nebo elektrických spotřebičů, nebo aby bylo použito napětí mimo rozsah 220–240 V AC.**  
(Požár může vzniknout v důsledku přehřátí, pokud dojde k překročení jmenovitého výkonu vícezásuvkových napájecích adaptérů atd.)
- Při odpojování netahejte za napájecí kabel.** (Přehřátí nebo požár mohou být důsledkem prasknutí vodiče)
- Neprovádějte operace, které by mohly přerušit napájecí zástrčku a kabel.**  
–Takové operace kromě jiného zahrnují poškození, úpravy, násilné ohnutí, tažení, zkroucení, zauzlování, umístění těžkých předmětů na napájecí zástrčku nebo kabel.  
Jsou-li napájecí kabel nebo zástrčka poškozeny, musí být provedena jeho výměna výrobcem, jeho zástupcem nebo jinou oprávněnou osobou, aby bylo vyloučeno riziko úrazu elektrickým proudem nebo jiného nebezpečí.  
(Při poškození může dojít k úrazu elektrickým proudem, zkratu nebo požáru.)
-  **Zasaňte napájecí zástrčku pevně až na doraz.**  
–Nepoužívejte poškozenou napájecí zástrčku nebo volně instalovanou napájecí zásuvku.  
(Pokud není napájecí zástrčka pevně zasunuta, může dojít k úrazu elektrickým proudem, zkratu nebo požáru v důsledku přehřátí.)
- Pravidelně čistěte prach z napájecí zástrčky suchým hadrem.**  
–Pokud jednotku nebudete delší dobu používat, odpojte napájecí zdroj.  
(Požár může být způsoben vadnou izolací v důsledku nahromadění prachu, vlhkostí atd.)
- Při provádění údržby, kontroly nebo přesunování jednotky nezapomeňte jednotku vypnout a odpojit.** (Mohlo by dojít k úrazu elektrickým proudem.)

- Jednotku neinstalujte na následující místa

-  **Místa, kde se používá olej nebo hořlavé plyny, nebo kde tyto mohou unikat.** (V důsledku vznícení nebo sání směrem k jednotce může vzniknout požár nebo kouř, nebo může v důsledku poškození nebo popraskání plastu dojít ke zranění.)
- Místa, kde se vyskytují žiravé plyny nebo kovové prachové částice.**  
(Požár nebo kouř mohou vzniknout v důsledku vznícení nebo sání směrem k jednotce.)
- Místa, kde je vysoká teplota a vlhkost, nebo kde se může rozptýlovat voda, například koupelna.** (Požár nebo úraz elektrickým proudem může být důsledkem úniku elektrické energie.)
- Místa přístupná malým dětem.** (Mohlo by dojít k úrazu elektrickým proudem.)

**⚠ VÝSTRAHA** Dodržujte pokyny, aby nedošlo k požáru, úrazu elektrickým proudem nebo těžkému zranění.

#### ■ Během používání

- ⊘ **Nepoužívejte chlorované ani kyselé čisticí prostředky.** (Poškození zdraví může být způsobeno rozkladem nebo prasklinami plastu nebo k němu může dojít při vzniku toxických plynů.)
- **Nepřibližujte se k jednotce s hořícími cigaretami nebo vonnými tyčinkami.** (Požár nebo kouř mohou vzniknout v důsledku vznícení nebo sání směrem k jednotce.)
- **Nikdy se nepokoušejte jednotku sami instalovat ani opravovat.** (Může dojít k požáru, úrazu elektrickým proudem nebo zranění) Při opravách se obraťte na svého prodejce.
- **Do sání a výstupu vzduchu nikdy nestrkejte prsty, tyčky ani jiné předměty.** (Důsledkem by mohlo být zranění, úraz elektrickým proudem nebo porucha.)
- **Nenalévejte vodu do výstupu vzduchu nebo na jednotku.** (Mohlo by dojít k požáru nebo úrazu elektrickým proudem.)
- **V blízkosti jednotky nepoužívejte hořlavé látky, tj. sprej na vlasy, insekticidy atd. Neotírejte jednotku benzínem ani ředidlem.** (Důsledkem by mohl být úraz elektrickým proudem, požár nebo prasknutí.)

#### ■ Informace o dálkovém ovladači

- ⊘ **Neumísťujte dálkový ovladač na místa, která mohou být dosažitelná malými dětmi.** (Nesprávná obsluha jednotky nebo náhodné požitím baterie mohou způsobit poškození zdraví.)
- **Ujistěte se, že má baterie správně orientovanou polaritu (+/-).** (Jinak by mohlo dojít ke zkratování, požáru nebo úniku elektrolytu z baterie.)

#### ■ Pokud se vyskytnou známky neobvyklých stavů a závady, okamžitě jednotku vypněte a odpojte od sítě

##### ⚠ Příklady neobvyklých stavů a poruch

- Jednotka nepracuje, ani když stisknete spínač.
  - Proud prochází nebo neprochází kabelem, pokud je kabel přemístěn.
  - Během provozu se ozývají neobvyklé zvuky nebo vibrace.
  - Kryt jednotky se zdeformoval nebo je neobvykle horký.
  - Objevil se zápach po spálenině. (Pokud není neobvyklý stav vyřešen a jednotka se nadále používá, může to vést k poruše, úrazu elektrickým proudem, kouři, ohni atd.)
- Obraťte se na svého prodejce.

**⚠ UPOZORNĚNÍ** Dodržujte pokyny, abyste zabránili svodu elektrické energie, zranění nebo poškození majetku.

#### ■ Během používání

- ⊘ **Malé děti nebo nepohyblivé osoby (kvůli nemoci nebo zranění) by neměly jednotku obsluhovat sami.**
  - ◆ Pro EU, Turecko:
 

Tento spotřebič může být používán dětmi staršími 8 let a osobami se sníženými psychickými, smyslovými či mentálními schopnostmi, nedostatkem zkušeností a znalostí, pokud je nad nimi zajištěn dohled nebo jim byly předány pokyny týkající se obsluhy tohoto spotřebiče bezpečným způsobem a rozumějí veškerým nebezpečím. Děti si nesmí se zařízením hrát. Čištění a uživatelská údržba nesmí být prováděny dětmi bez dozoru.
  - ◆ Pro ostatní regiony:
 

Tento spotřebič není určen pro používání osobami včetně dětí se sníženými psychickými, smyslovými či mentálními schopnostmi, nedostatkem zkušeností a znalostí, pokud nad nimi nebyl zajištěn dohled nebo jim nebyly předány pokyny týkající se obsluhy tohoto spotřebiče osobou, která odpovídá za jejich bezpečnost.

    - Děti by měly být pod dozorem, aby se zajistilo, že si se zařízením nemohou hrát.
    - Osoby, které jsou silně intoxikovány nebo které požíly léky na spaní, by neměly jednotku obsluhovat. (Důsledkem by mohl být úraz elektrickým proudem, zranění nebo poškození zdraví.)

# Bezpečnostní upozornění

**⚠ UPOZORNĚNÍ** Dodržujte pokyny, abyste zabránili svodu elektrické energie, zranění nebo poškození majetku.

- **Nepoužívejte v blízkosti jednotky produkty, které obsahují jemný prášek, například kosmetiku.**  
(Důsledkem by mohl být úraz elektrickým proudem nebo porucha.)
- **Neprovozujte jednotku, pokud se v okolí používá vykuřovací insekticid.**  
–Po použití insekticidu zajistěte před uvedením jednotky do provozu dostatečné vyvětrání místnosti.  
(Odtokem nahromaděných chemických sloučenin z výstupu může být způsobeno poškození zdraví.)
- **Nepoužívejte jednotku v blízkosti detektoru kouře.**  
–Pokud vzduch vycházející z jednotky proudí ve směru detektoru kouře, může být odezva detektoru kouře zpožděna, nebo detektor nemusí být schopen vůbec detekovat kouř.
- **Při používání jednotky spolu s topnými zařízeními na bázi spalování často místnost větrejte.**  
–Použití tohoto produktu nenahrazuje větrání. (Potenciální příčina otravy oxidem uhelnatým)  
Tento produkt nemůže eliminovat oxid uhelnatý.
- **Pokud je jednotka umístěna v dosahu domácího zvířete, dejte pozor, aby zvíře na jednotku nemočilo nebo nerozkousalo napájecí kabel.** (Jinak by mohlo dojít k úrazu elektrickým proudem.)

## ■ Informace o tělese jednotky

- **Neblokujte přívod nebo výstup vzduchu pomocí prádla, hadrů, záclon apod.**  
(Důsledkem nedostatečného oběhu může být přehřátí nebo požár.)
- **Na jednotku nelezte, nesedejte, ani nestoupejte.** (Pád nebo převržení jednotky mohou způsobit úraz.)

## ■ Při přesouvání jednotky

- **Při zvedání jednotky za účelem jejího přemístění s jednotkou zacházejte opatrně.**  
–Dbejte na to, abyste jednotku vždy drželi na správných místech určených pro uchopení. Nepřidržíte jednotku pomocí rukojeti na jednotce dezodorizačního filtru. (Pád jednotky může způsobit úraz.)

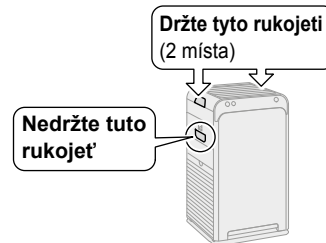

CJOR002EU

# Bezpečnostní upozornění pro použití

## Další informace

- **Nepoužívejte tento produkt pro zvláštní účely, jako je ochrana uměleckých děl, akademických textů/materiálů atd.**  
(Výsledkem může být rozklad konzervovaných položek.)

### Informace o výstupu jednotky Streamer a aktivních iontech plasmu

V některých případech může výstup vzduchu vydávat mírný zápach, protože se vytváří stopové množství ozonu. Toto množství je však zanedbatelné a nijak neohrožuje vaše zdraví.

**Tento výrobek nemůže eliminovat všechny toxické látky v tabákovém kouři (oxid uhelnatý atd.)**

# Názvy součástí a operací

## ⚠ UPOZORNĚNÍ

Nezvedejte jednotku pomocí rukojeti na jednotce dezodorizačního filtru. (Pád jednotky může způsobit úraz.)

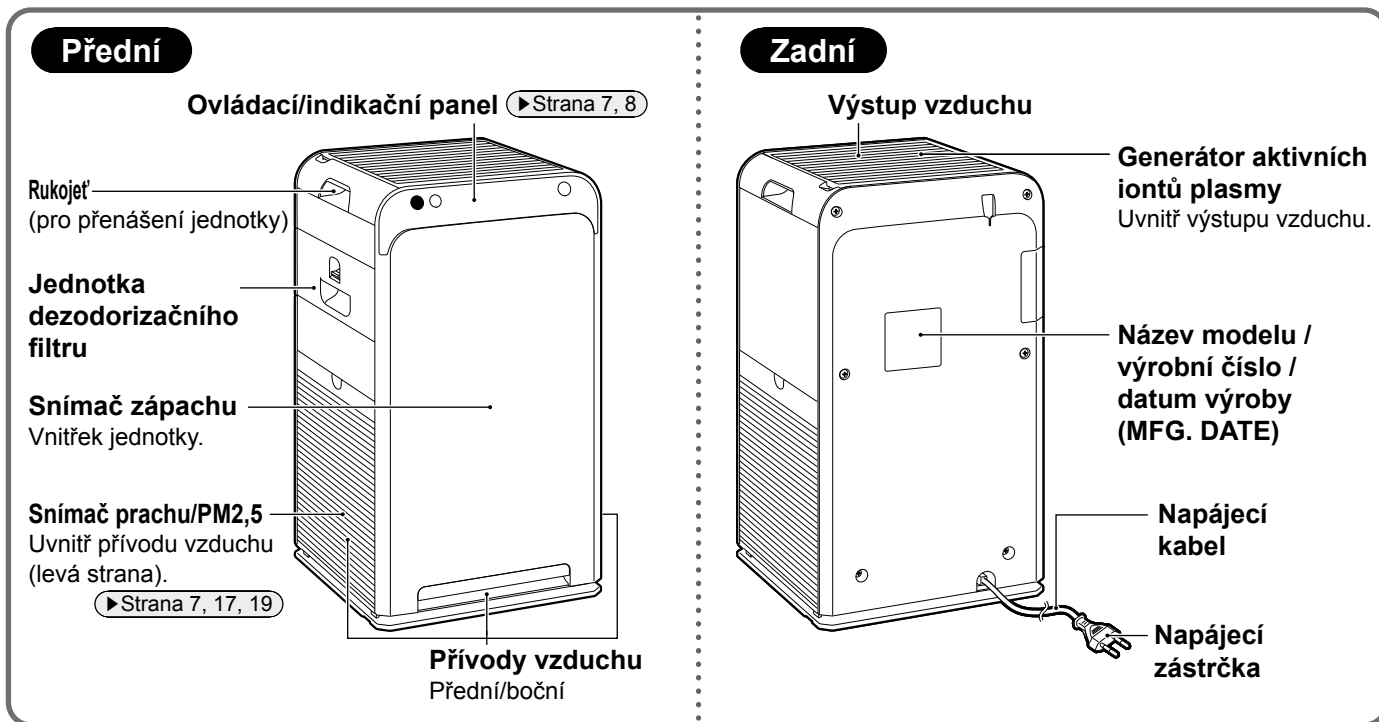

## Hlavní vyměnitelné součásti

### Pozor

Aby nedošlo k poruše, používejte jednotku pouze se všemi součástmi připojenými.

### Přední

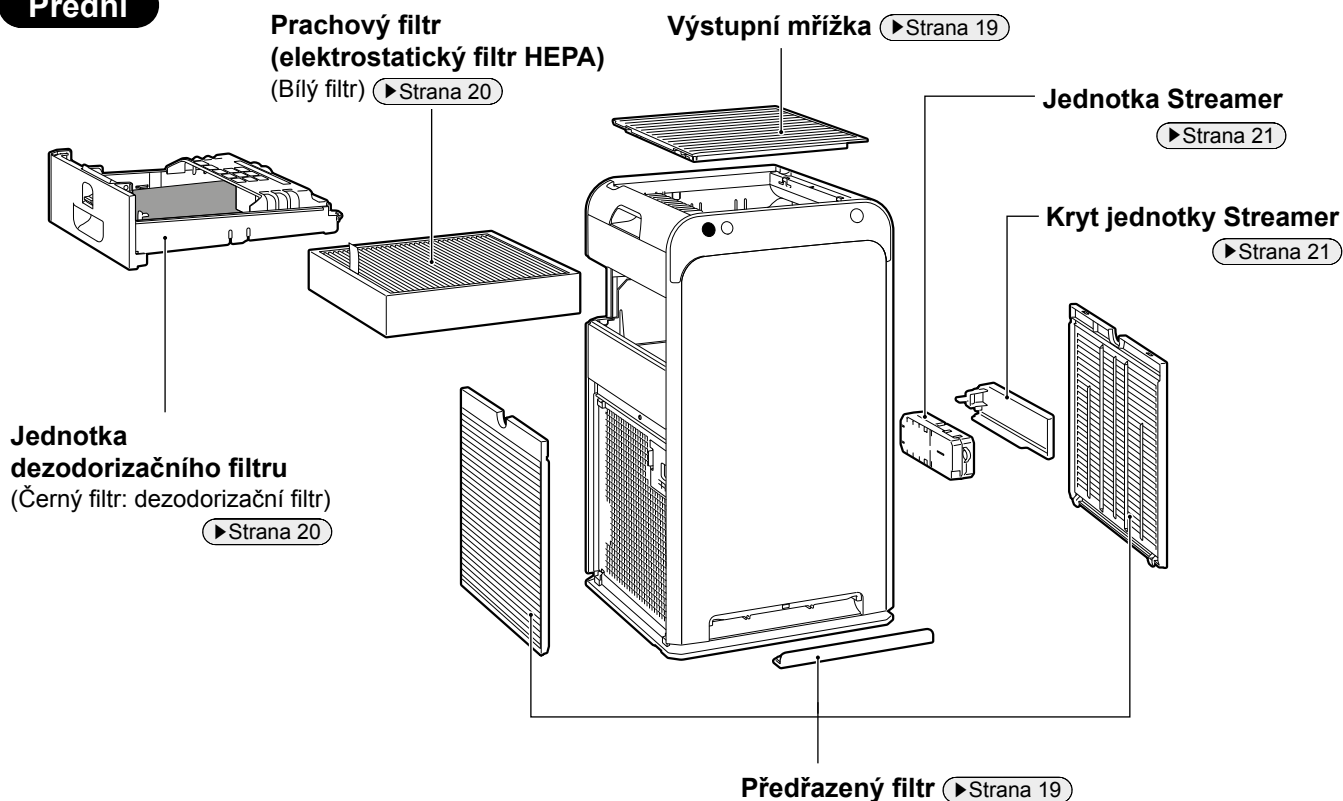

# Názvy součástí a operací

## Ovládací/indikační panel

Když kontrolka bliká ▶Strana 23

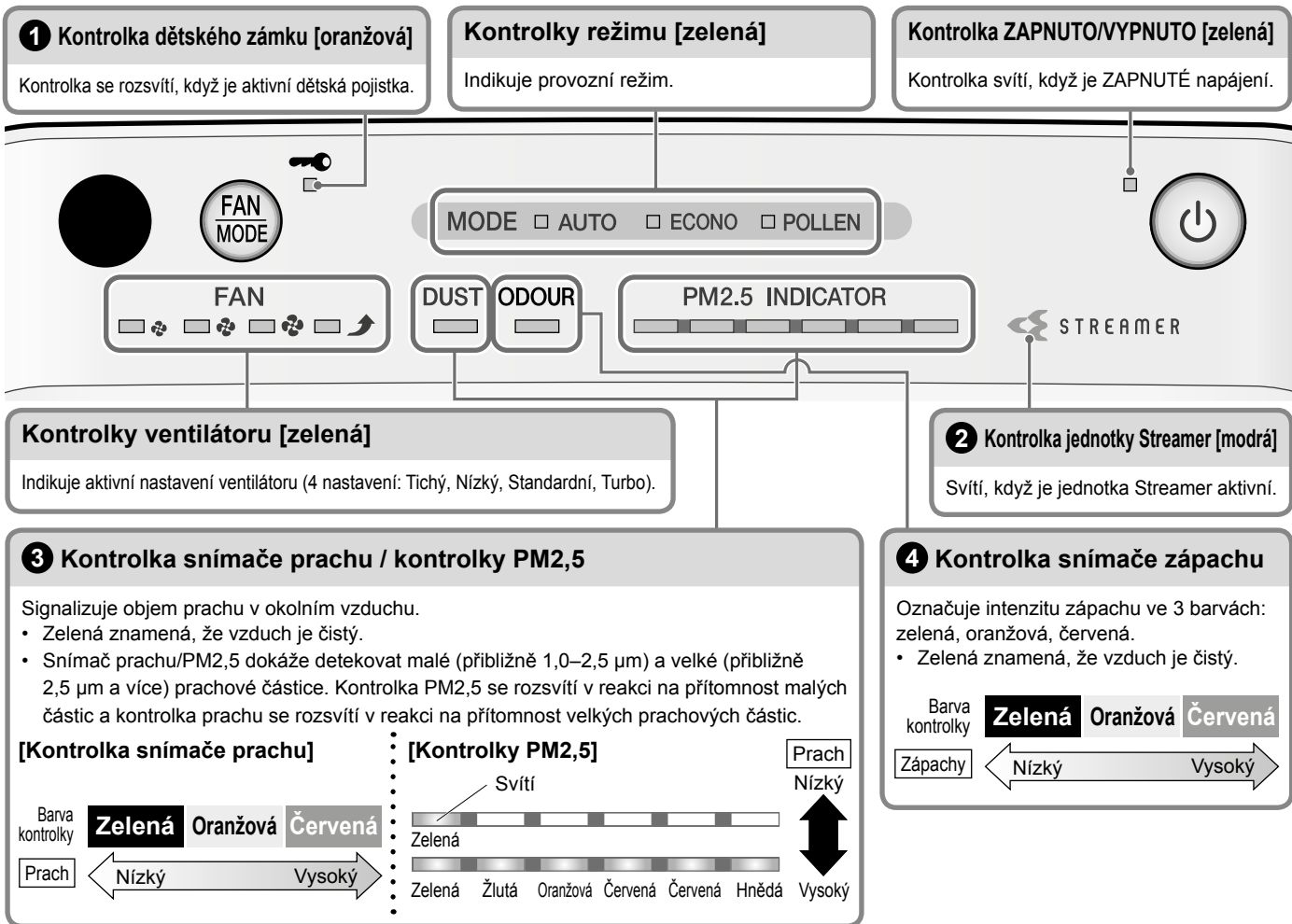

- 1 Kontrolka dětského zámku** .....  
• Po rozsvícení bude provoz omezen. Po stisknutí tlačítek zazní pouze tón (3 krátká pípnutí), který zabrání nesprávnému ovládní malými dětmi. ▶Strana 15
- 2 Kontrolka jednotky Streamer** .....  
• Během provozu jednotky Streamer se tato kontrolka rozsvítí. Provoz jednotky Streamer je podmíněn stupněm znečištění vzduchu.  
• Pokud vás obtěžuje syčivý zvuk generovaný jednotkou Streamer nebo zápach ozonu, nastavte výstup jednotky Streamer na nízkou kapacitu. ▶Strana 16
- 3 Kontrolka snímače prachu / kontrolka PM2,5** .....  
• **Po spuštění provozu se kontrolka rozsvítí zeleně (přibližně) po dobu první minuty, bez ohledu na úroveň nečistot ve vzduchu.**  
• Citlivost snímače prachu/PM2,5 může být nízká při nastavení ventilátoru do polohy "Turbo" nebo při vysokém průtoku vzduchu v režimu AUTO FAN. Silný proud vzduchu způsobuje, že do vstupů vzduchu je před detekováním snímačem prachu/PM2,5 nasáván prach. Toto je normální chování (nejedná se o poruchu).  
• Pokud je citlivost snímače prachu/PM2,5 nízká, změňte nastavení citlivosti snímače. ▶Strana 17
- 4 Kontrola snímače zápachu** .....  
• **Pokud je provoz zahájen ihned po zapojení napájecí zástrčky, kontrolka se (přibližně) na první minutu rozsvítí zeleně.**  
• Pokud se úroveň intenzity zápachu nemění, snímač nemusí reagovat, i když je ve vzduchu silný zápach.  
• Nelze detekovat následující typy zápachu:  
zápach domácích zvířat, který neobsahuje čpavek, pach česneku atd.  
• Protože se vnímání zápachu u jednotlivých osob liší, může být v některých případech cítit zápach, i když je kontrolka zelená.  
Pokud vás zápach obtěžuje, přepněte na ruční řízení průtoku vzduchu a vyberte vysoký průtok vzduchu. ▶Strana 12

### Rozsah detekce snímače prachu/PM2,5

Detekovatelná hmota
domácí prach, tabákový kouř, pyl, výměšky a zbytky roztočů, zvířecí chlupy, pevné částice nafty
Někdy detekovatelné
pára, olejové výpary

### Rozsah detekce snímače zápachu

Detekovatelná hmota
Zápach z tabáku, vaření, domácích zvířat a toalet, odpadu, plesniviny, sprejů, alkoholu
Někdy detekovatelné
Náhlé změny teploty/vlhkosti, páry, kouře oleje, plynu vydávané spalovacími topnými zařízeními

Základní citlivost snímače zápachu se určuje podle úrovně zápachu (přibližně) za první minutu po každém připojení napájecí zástrčky. Když je vzduch čistý (bez zápachu), připojte napájecí zástrčku.



## Ovládací/indikační panel

### Přijímač signálu

Přijímá signály z dálkového ovladače. Příjem tónů při příjmu signálu, potvrzení úspěšného příjmu.

- Spuštění provozu...2 krátká pípnutí
- Změna nastavení...1 krátké pípnutí
- Zastavení provozu...1 dlouhé pípnutí

### Tlačítko FAN/MODE

Stisknutím tlačítka můžete přepínat mezi nastaveními ventilátoru a režimů.

►Strana 12–14

### Tlačítko ON/OFF

Stisknutím tlačítka ZAPNĚTE nebo VYPNĚTE napájení. ►Strana 12

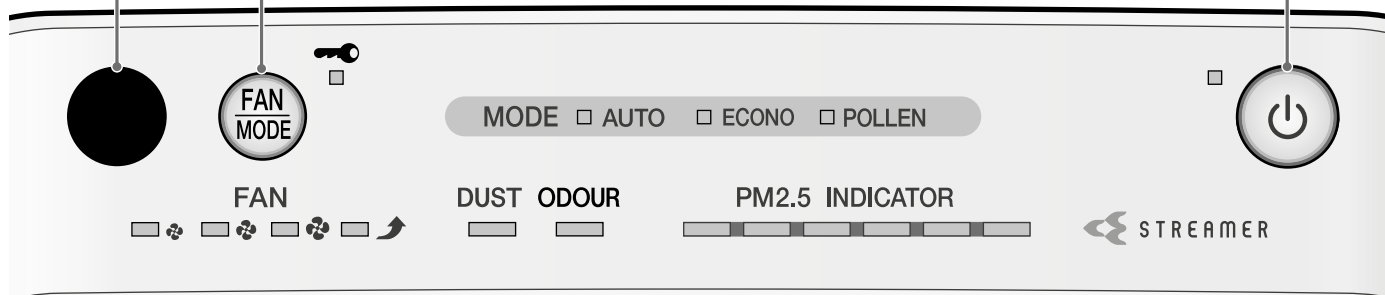

## Dálkový ovladač

### Vysílač signálu

- Přenáší signály do jednotky.
- Jednotka nemusí přijímat signály, pokud signály něco blokuje, například závěs.
- Maximální dosah vysílání je přibližně 6 m (přímá linie).

### Tlačítko MODE

Stisknutím tlačítka můžete přepínat mezi režimy. ►Strana 13, 14

### Tlačítko BRIGHTNESS

Stisknutím tlačítka můžete přepínat mezi úrovněmi jasu (JASNÝ, ZTLUMENÝ, VYPNUTO).

\*Všechny kontrolky nejsou vypnuty.

►Strana 15

### Tlačítko ON/OFF

Stisknutím tlačítka ZAPNĚTE nebo VYPNĚTE napájení. ►Strana 12

### Tlačítko FAN

Stisknutím tlačítka můžete přepínat mezi nastaveními ventilátoru. ►Strana 12

### Tlačítko LOCK

Zabraňuje chybné obsluze dětmi.

►Strana 15

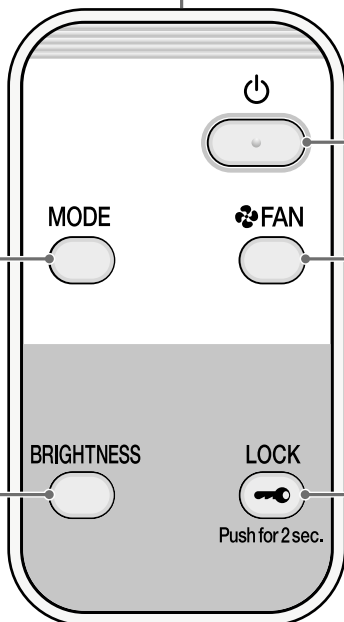

## Příslušenství

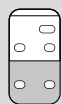

Dálkový ovladač ..... 1



Držák dálkového ovladače ..... 1

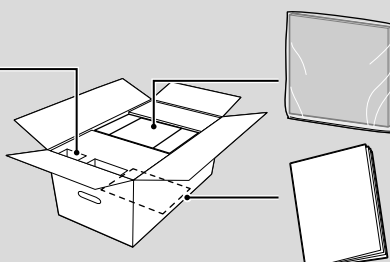

Dezodorizační filtr..... 1  
Před uvedením do provozu jej připojte k jednotce.

Návod k obsluze..... 1  
Na dně obalu / krabice.

# Příprava před uvedením do provozu

## 1 Umístění jednotky

Před nastavením odstraňte upevňovací pásku na spodní straně, která zajišťuje napájecí kabel, a poté napájecí kabel odpojte.

Napájecí kabel  
Upevňovací páska (modrá)

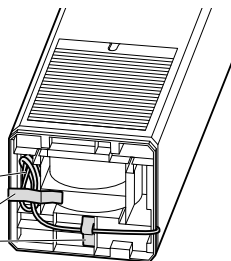

Alespoň 100 cm  
od stropu

Alespoň 10 cm  
od zdi

Alespoň 30 cm  
od zdi

Alespoň 30 cm  
od zdi

Proudění vzduchu

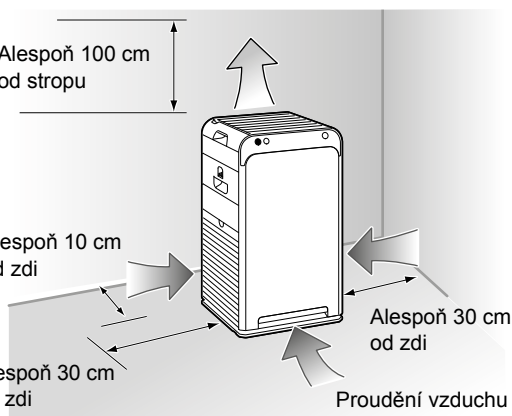

### Ukazatele správné polohy

- Vyberte polohu, ze které může proud vzduchu dosáhnout do všech částí místnosti.
- Umístěte na stabilní povrch. Pokud je jednotka umístěna na nestabilním povrchu, může docházet k zesilování vibrací jednotky.
- Pokud rušení napájecího obvodu uvnitř jednotky nebo kabelů způsobuje rušení obrazu na televizní obrazovce nebo vyzařování statického šumu z blízkých rozhlasových přijímačů nebo zvukových systémů, přesuňte jednotku do vzdálenosti nejméně 2 m od takového zařízení. Udržujte bezdrátové telefony nebo radiobudíky s bezdrátovým příjmem časového signálu rovněž mimo dosah jednotky.

### Pozor

- Aby nedošlo ke znečištění stěn, umístěte jednotku podle rozměrů odstupů na obrázku. Uvědomte si však, že vzhledem k tomu, že tato jednotka nasává špinavý vzduch, mohou se některé typy stěn znečistit, i když jsou rozměry odstupů dodržovány. V takových případech zajistěte dostatečnou vzdálenost mezi jednotkou a stěnou.
- Při delším používání na stejném místě se může podlaha a okolní stěny znečistit, když se vzduch nasává do vstupů vzduchu v blízkosti základny jednotky. Proto se doporučuje pravidelné čištění.

## Jednotku neinstalujte na následující místa

### ■ Místa, která jsou vystavena přímému slunečnímu záření

(Může dojít ke snížení citlivosti příjmu signálu z dálkového ovladače nebo ke změně barvy.)

### ■ Polohy v blízkosti topných tělesa pracujících na principu spalování a jiných vysokoteplotních zařízení

(Může dojít ke změně barvy/deformaci v důsledku přehřívání)

### ■ Místa, kde se používají chemikálie a léčiva, jako jsou nemocnice, továrny, laboratoře, kosmetické salony a fotografické laboratoře

(Výpary z chemikálií a rozpouštědel mohou znehodnocovat mechanické části a způsobit poruchu.)

### ■ Místa s vysokými úrovněmi elektromagnetického vlnění, například blízko elektromagnetického vařiče, reproduktorů atd.

Jednotka nemusí pracovat správně.

### ■ Místa vystavená působením sazí (vodivý prach) uvolňovaným svíčkami, aromatickými svíčkami atd.

Výkon filtrů může být zhoršen, což může způsobit znečištění místnosti v důsledku nahromadění prachu, který není zachycen.

### ■ Nepoužívejte v blízkosti jednotky kosmetické přípravky, atd. obsahující silikon.

\* Přípravky pro péči o vlasy (prostředky pro úpravu roztřepených konečků, vlasová pěna, prostředky pro ošetření vlasů atd.), kosmetika, antiperspiranty, antistatická činidla, voděodolné spreje, leštiče, čisticí prostředky na sklo, čisticí utěrky s chemikáliemi, vosk atd.

- Izolátory, jako je silikon, mohou přilnout k jehle jednotka Streamer a nemusí se poskytovat žádný výstup.
- Prachový filtr se může ucpat, což může vést ke ztrátě kapacity čištění vzduchu.

### ■ V blízkosti jednotky nepoužívejte ultrazvukový zvlhčovač ani podobný přístroj.

Prachový filtr se může ucpat, což může vést ke ztrátě kapacity čištění vzduchu.

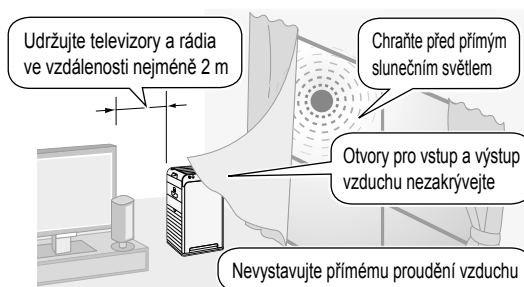

Před připojením napájecí zástrčky proveďte následující kroky.

## 2 Upevnění dezodorizačního filtru

### 1. Vyměňte jednotku dezodorizačního filtru z hlavní jednotky. ▶ Strana 20

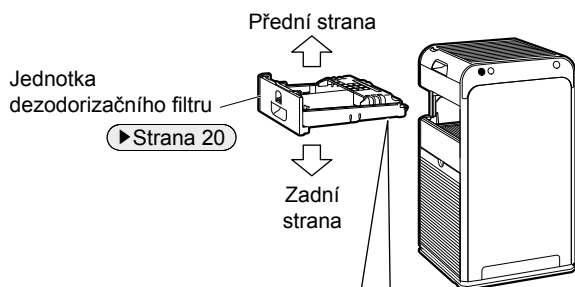

#### Zadní strana jednotky dezodorizačního filtru

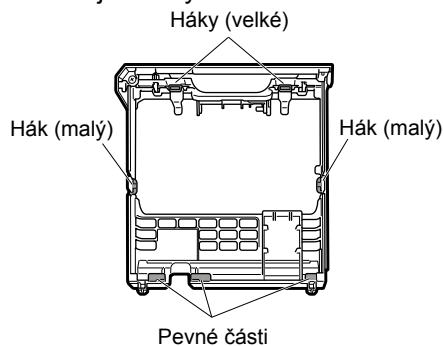

### 2. Vyměňte dezodorizační filtr ze sáčku.

Používejte rukavice, aby se zabránilo znečištění rukou prachem z dezodorizačního filtru.

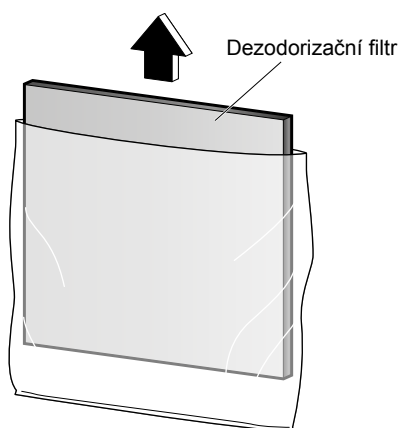

### 3. Obrátte jednotku dezodorizačního filtru a dezodorizační filtr namontujte.

- ① Dezodorizační filtr umístěte pod pevné části (3 místa).
- ② Při rozkládání rámu umístěte dezodorizační filtr pod háky (malé) na 2 místech.

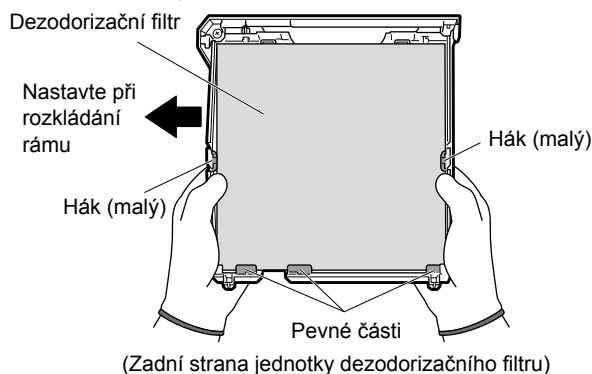

- ③ Zatlačte na výstupky na háčích (velké) na přední straně jednotky dezodorizačního filtru, zatlačte dezodorizační filtr dovnitř a umístěte jej pod háky (velké) na 2 upevňovací místa.

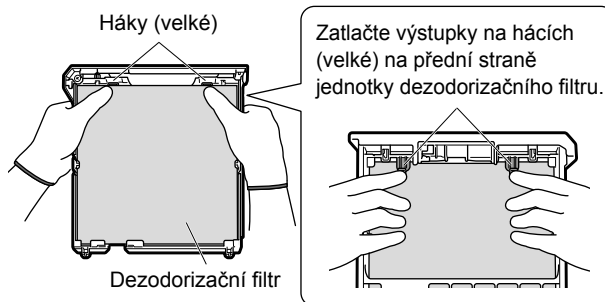

(Zadní strana jednotky dezodorizačního filtru)

- ④ Dvakrát zkontrolujte, zda je dezodorizační filtr nastaven pod háky (velké).

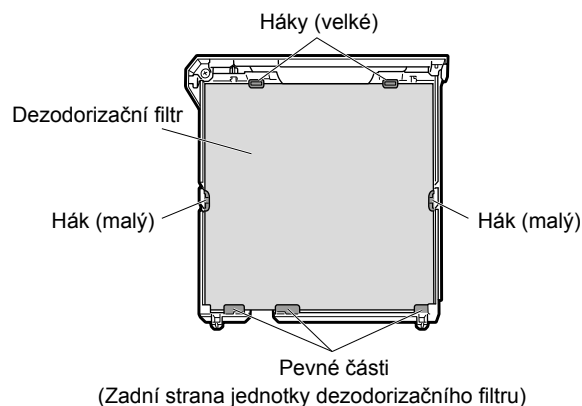

### 4. Do hlavní jednotky vložte jednotku dezodorizačního filtru. ▶ Strana 20

- Pokud při spouštění provozu bliká kontrolka snímače zápachu, není dezodorizační filtr řádně upevněn.
- Při likvidaci sáčku filtru a pohlcovače vlhkosti dodržujte místní pravidla pro oddělování odpadu.



# Příprava před uvedením do provozu

## 3 Příprava dálkového ovladače

### 1. Namontujte držák dálkového ovladače.

- Upevněte hák na držáku dálkového ovladače do otvoru na jeho zadní straně.

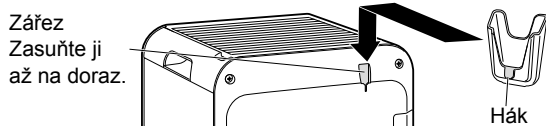

### 2. Stáhněte průhlednou fólii.

- Po odstranění průhledné fólie je dálkový ovladač připraven k použití.

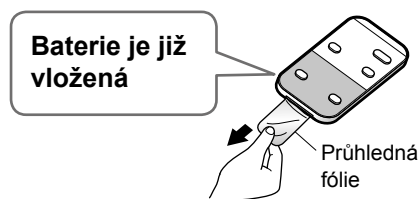

### Způsob použití

- Nasměrujte vysílač dálkového ovladače směrem k přijímači jednotky. Jednotka nemusí přijímat signály, pokud signály něco blokuje, například závěs.
- Maximální dosah vysílání je přibližně 6 m (přímá linie).

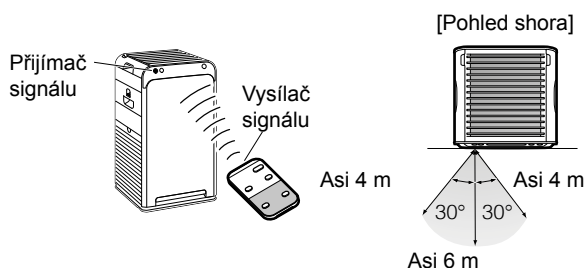

### O dálkovém ovladači

- Dbejte na to, aby se do dálkového ovladače nedostala voda nebo aby na něj nekapala. (Může dojít k poruše.)
- Přijem signálu v místnostech se zářivkami vybavenými elektronickým startérem (zářivky s měničem atd.) může být špatný.
- Nepoužívejte jednotku v blízkosti osvětlovacího zařízení (do 1 m). (Může dojít ke snížení citlivosti příjmu signálu z dálkového ovladače nebo ke změně barvy.)

### Výměna baterie

- Přesuňte západku držáku baterie na dolní straně dálkového ovladače ve směru šipky.
- Vytáhněte držák baterie.
- Vyměňte baterii.
- Vraťte držák baterie do původní polohy.

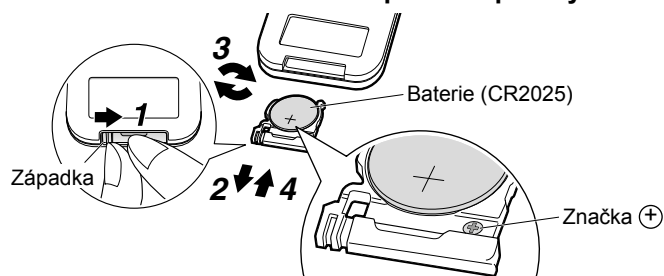

Vložte baterii tak, aby strana se symbolem "+" a strana nosiče baterie se značkou ⊕ směřovala stejným směrem

### Informace o baterii

- Uchovávejte baterie mimo dosah dětí. V případě, že dojde k požití baterií, ihned navštivte nejbližší lékařskou záchranou službu.
- Abyste předešli možnému zranění nebo poškození z důvodu vytečení elektrolytu nebo prasknutí baterie, vyjměte baterii, pokud výrobek delší dobu nepoužíváte.
- Pokud se elektrolyt baterie dostane do očí, netřete si je. Místo toho okamžitě vypláchněte oči vodou z kohoutku a vyhledejte lékařskou pomoc.
- Nevystavujte baterie teplu ani ohni. Baterie nerozebírejte ani neupravujte. Může dojít k poškození izolace nebo jiných součástí uvnitř baterie, což může vést k úniku elektrolytu z baterie, jejímu prasknutí nebo přehřátí.
- Při likvidaci baterie izolujte póly zabalením do pásky atd. (Při skladování společně s jinými kovovými předměty nebo bateriemi může dojít k přehřátí, prasknutí nebo požáru.) Při likvidaci baterií dodržujte místní pravidla pro oddělení odpadu.
- Pokud je doba výměny baterie jednou ročně, pokud se signál zeslabí, je třeba vyměnit baterii za novou (CR2025).
- Baterie s uplynulým datem expirace mohou vyžadovat výměnu dříve.
- Dodaná baterie je určena pro počáteční použití jednotky a může vyžadovat výměnu za méně než 1 rok.

## 4 Zasuňte napájecí zástrčku do zásuvky

- Základní citlivost snímače zápachu se určuje podle úrovně zápachu (přibližně) za první minutu po každém připojení napájecí zástrčky. **Když je vzduch čistý (bez zápachu), připojte napájecí zástrčku.**

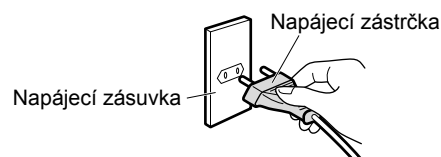

# Provoz

## ⚠ VÝSTRAHA

Nevypínejte jednotku odpojením ze zásuvky elektrické sítě. (Mohlo by dojít k požáru v důsledku přehřátí nebo k úrazu elektrickým proudem)

### Provoz

#### Dálkový ovladač

Ovládání pomocí dálkového ovladače.

#### Jednotka

Ovládání pomocí ovládacího panelu/panelu na jednotce.

Podrobná nastavení je možné provést pomocí dálkového ovladače.

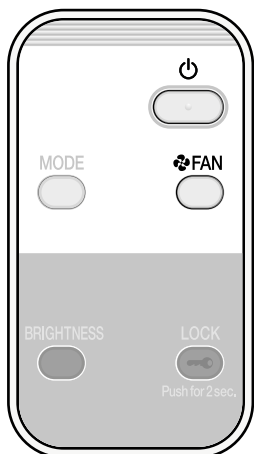

## Použití funkce čištění vzduchu (ZAPNUTÍ/VYPNUTÍ provozu)

Vyčištění vzduchu v místnosti.

#### Dálkový ovladač

Stiskněte tlačítko .

- Opětovným stisknutím tlačítka funkci VYPNETE.
- Rozsvítí se kontrolka ON/OFF [zelená].

#### Jednotka

Stiskněte tlačítko .

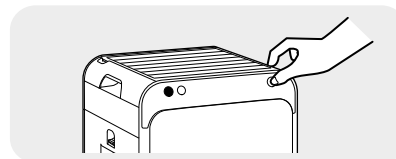

#### Pozor

- Nepohybujte jednotkou ani neupevňujte do jednotky či z jednotky součásti neodstraňujte, pokud je jednotka v provozu. Může dojít k poškození nebo poruše.

#### Poznámka

- Při zakoupení je jednotka nastavena na provoz s funkcí čištění vzduchu, a režim AUTO FAN s aktivním generátorem iontů plazmy je nastaven na ZAPNUTO.
- Pokud je jednotka odpojena nebo VYPNUTA, bude při příštím ZAPNUTÍ pracovat s naposledy použitými nastaveními.
- Provozní nastavení nelze změnit bezprostředně po zapojení napájecí zástrčky po dobu přibližně 2 sekund.

## Změna průtoku vzduchu

Vyberte požadované nastavení ventilátoru.

: Tichý : Nízký : Standardní : Turbo \* Velikost symbolů se liší podle nastavení režimu ventilátoru.

#### Dálkový ovladač

Stiskněte tlačítko .

- Každé stisknutí přepíná mezi kontrolkami ventilátoru [zelená].

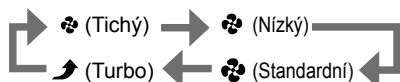

#### Jednotka

Stiskněte tlačítko .

- Každé stisknutí přepíná mezi kontrolkami režimu [zelená] a ventilátoru [zelená].

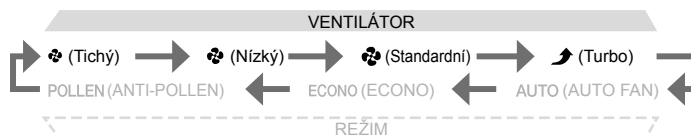

#### Informace o nastavení režimu ventilátoru

- Tichý** Vydává se jemný proud vzduchu. Doporučeno pro použití během nočních hodin. Vzhledem k tomu, že se snižuje kapacita dezodorizace, doporučuje se nastavit režim ventilátoru do polohy Standardní nebo vyšší, pokud je třeba rychle odstranit zápach z místnosti.
- Turbo** Okolní vzduch je rychle čištěn velkým proudem vzduchu. Doporučeno pro použití při čištění místnosti.

# Užitečné funkce

## Dálkový ovladač

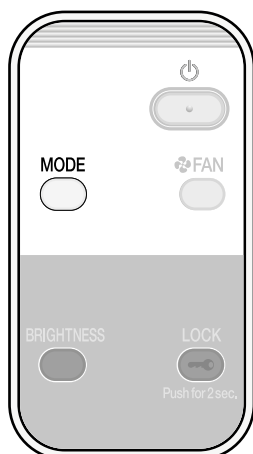

## Jednotka

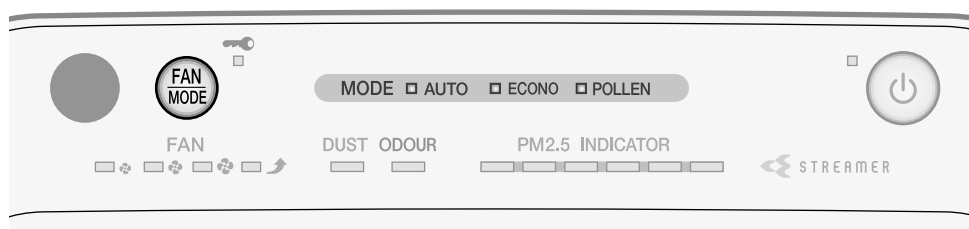

## Provoz jednotky v režimu

Vyberte režim specifický pro vaše potřeby.  
Průtok vzduchu se nastavuje automaticky, když jednotka běží v režimu.

### Dálkový ovladač

Stiskněte tlačítko .

- Každé stisknutí přepíná mezi kontrolkami ventilátoru [zelená].



### Jednotka

Stiskněte tlačítko .

- Každé stisknutí přepíná mezi kontrolkami režimu [zelená] a ventilátoru [zelená].

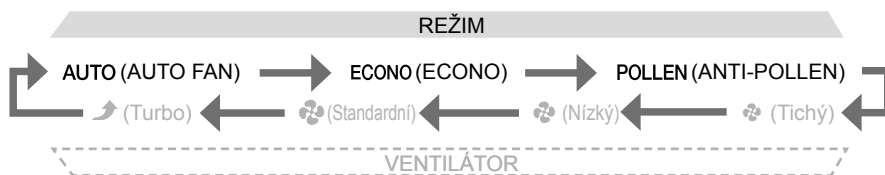

## REŽIM

## Použití a funkce

## AUTO FAN

**Nastavení automatického řízení průtoku vzduchu**

Nastavení ventilátoru (Tichý, Nízký, Standardní, Vysoký) se automaticky upravuje podle stupně znečištění vzduchu.

Kapacita čištění se zvyšuje s rostoucí rychlostí proudění vzduchu.

- Stupeň nečistoty vzduchu odpovídá objemu prachu a intenzitě zápachu v okolním vzduchu.

**Úspora energie**

V úsporném režimu v režimu ECONO se nastavení ventilátoru automaticky přepíná pouze mezi režimem Tichým a Nízkým. Sníží se spotřeba energie (\*1) a provozní zvuky.

Je-li vzduch čistý, po krátké době se automaticky aktivuje režim monitorování.

Doporučeno pro použití během nočních hodin.

\*1 Porovnáním s režimem AUTO FAN (přibližně 10,3 Wh), spotřeba energie v režimu ECONO (přibližně 6,7 Wh) je přibližně o 3,6 Wh nižší.

Podmínky testu: provoz na ploše 10 m<sup>2</sup> po dobu 1 hodiny. Za předpokladu, že po zapnutí jednotky byla ihned vykouřena 1 cigareta.

**Režim úspory energie**

Nastavení ventilátoru se automaticky přepíná mezi tichým režimem a nízkými otáčkami.

Pokud je vzduch čistý,  
po krátké době...



Pokud je detekován  
prach nebo zápach...

**Režim monitorování**

- Ventilátor se spouští a zastavuje pravidelně. Prach a zápach jsou monitorovány.
- Následující funkce jsou vypnuty, což dále snižuje spotřebu energie.

Výstupní blok proudění VYP

Aktivní iont plasmy VYP

## ECONO

- Protože je nastavení ventilátoru omezeno na tichý chod a nízkou kapacitu, snižuje se kapacita čištění vzduchu.
- Protože vzduch není po zastavení ventilátoru nasáván, sníží se citlivost snímače prachu/PM2,5 a snímače zápachu. Chcete-li zabránit tomuto snížení citlivosti, VYPNĚTE režim monitorování. ▶Strana 18
- Nastavení režimu ventilátoru se nastavuje automaticky. Průtok vzduchu nelze nastavit ručně.

**Snížení hladiny pylu**

Jemný proud vzduchu se vytváří přepnutím každých 5 minut mezi nastavením Standardní a Nízký režimu ventilátoru, aby mohl být pyl nasát a zachycen dřívě, než dosáhne podlahy.

- Nastavení režimu ventilátoru se nastavuje automaticky. Průtok vzduchu nelze nastavit ručně.

## ANTI-POLLEN

# Užitečné funkce

## Dálkový ovladač

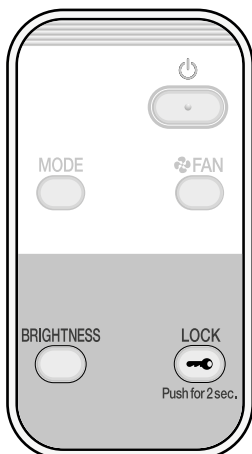

## Jednotka

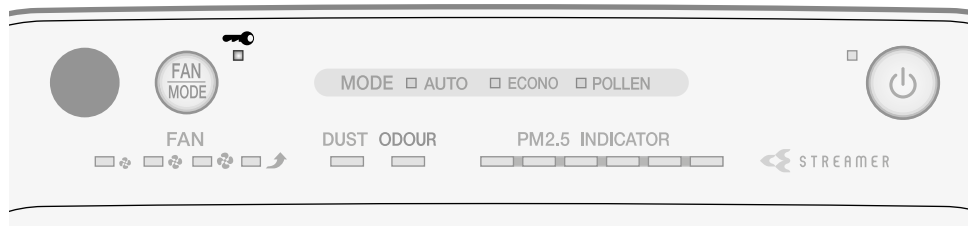

## Použití dětského zámku

Funkce tlačítek je omezena, aby se zabránilo nesprávné obsluze malými dětmi.

### Dálkový ovladač

Podržte tlačítko  stisknuté asi 2 sekundy.

### Jednotka

Nelze nastavit z jednotky.

- Opětovným podržením tlačítka  po dobu 2 sekund dětskou pojistku vypnete.
- Když je dětská pojistka aktivní, možnosti obsluhy jednotky budou omezeny. Po stisknutí tlačítek zazní pouze tón (3 krátká pípnutí), který zabrání nesprávnému ovládání malými dětmi.

### Poznámka

- Pokud je jednotka odpojena, když je aktivní dětská pojistka, tato pojistka je vypnuta.
- Kontrolka dětské pojistky [oranžová] se rozsvítí, když je funkce aktivní.

## Nastavení jasu kontrolky

Jas kontrolky lze nastavit.

### Dálkový ovladač

Stiskněte tlačítko .

### Jednotka

Nelze nastavit z jednotky.

- Stisknutím tlačítka můžete přepínat mezi jednotlivými nastaveními.



### Poznámka

- Tato funkce je užitečná v případě, že vás kontrolky obtěžují během spánku atd.
- Kontrolka ZAPNUTO/VYPNUTO se nevypíná, i když je jas nastaven na hodnotu VYPNUTO. Tato kontrolka bude nastavena na TLUMENÝ.
- Pokud je při nastavení jasu do stavu VYPNUTO stisknuto některé z níže uvedených tlačítek, změní se jas na TLUMENÝ a po přibližně 10 sekundách se vrátí do stavu VYPNUTO.

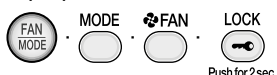



# Rozšířená nastavení

Pokud vás obtěžuje syčivý zvuk generovaný jednotkou Streamer nebo zápach ozonu

\*Nastavení v době nákupu



## Nastavení výstupu jednotky Streamer

Normální\*

Nízký

Postup nastavení **Dálkový ovladač**

Podržte stisknuté tlačítko  a  po dobu asi 3 sekund, když je zasunutá napájecí zástrčka a jednotka je vypnutá.

- Při každém podržení tlačítka  a  po dobu přibližně 3 sekund se nastavení přepíná mezi Normálním a Nízkým.

[Když se nastavení změní na Nízké]

Ozve se krátké pípnutí a kontrolka jednotky Streamer bliká asi 5 sekund.



[Když se nastavení změní na Normální]

Ozve se krátké pípnutí a kontrolka jednotky Streamer se rozsvítí na asi 5 sekund.



### ■ Provozní stav jednotky Streamer

Nastavení výstupu jednotky Streamer		Nastavení ventilátoru/režimu	
		Normální	Nízký
VENTILÁTOR	Tichý, Nízký	ZAPNUTO–VYPNUTO*	VYPNUTO
	Standardní	ZAPNUTO–VYPNUTO*	ZAPNUTO–VYPNUTO*
	Turbo	ZAPNUTO	ZAPNUTO
REŽIM	AUTO FAN, ANTI-POLLEN	ZAPNUTO–VYPNUTO*	ZAPNUTO–VYPNUTO*
	ECONO	ZAPNUTO–VYPNUTO*	VYPNUTO

\*Provozní stav jednotky Streamer ZAP–VYP znamená, že se jednotka Streamer ZAPÍNÁ a VYPÍNÁ automaticky v závislosti na stupni znečištění vzduchu a nastavení režimu ventilátoru.

- Kontrolka jednotky Streamer se vypne, když je provoz jednotky Streamer VYPNUTÝ.

### Poznámka

- Doporučuje se, aby byla jednotka Streamer nastavena do režimu Normální, protože při nastavení na nízkou kapacitu se snižuje kapacita dezodorizace.
- Nastavení jsou uložena do paměti, i když je jednotka odpojena.

Když chcete vypnout výstup aktivních iontů plasm

\*Nastavení v době nákupu



## Nastavení výstupu aktivních iontů plasm

ZAPNUTO\*

VYPNUTO

Postup nastavení **Dálkový ovladač**

Podržte stisknuté tlačítko  a  po dobu asi 3 sekund, když je zasunutá napájecí zástrčka a jednotka je vypnutá.

- Při každém podržení tlačítka  a  po dobu přibližně 3 sekund se nastavení přepíná mezi nastavením ZAPNUTO a VYPNUTO.

[Když se nastavení změní na VYPNUTO]

Ozve se krátké pípnutí a kontrolka prachových částic a kontrolka snímače zápachu začnou blikat zeleně po dobu přibližně 5 sekund.



[Když se nastavení změní na ZAPNUTO]

Ozve se krátké pípnutí a kontrolka prachových částic a kontrolka snímače zápachu se rozsvítí zeleně po dobu přibližně 5 sekund.



### Poznámka

- Nastavení jsou uložena do paměti, i když je jednotka odpojena.
- Pokud je funkce vypnutá, výboje aktivních iontů plasm se zastaví, avšak odstranění prachu a zápachu pokračuje.
- Pokud vás zápach ozonu obtěžuje, nastavte výstup aktivních plasmatických iontů na VYPNUTO.**
- Pokud zápach ozonu pokračuje i po VYPNUTÍ výstupu, nastavte výstup jednotky Streamer na nízkou hodnotu.

# Rozšířená nastavení



Pokud citlivost snímače prachu/PM2,5 nesplňuje vaše požadavky

\*Nastavení v době nákupu

## Nastavení citlivosti snímače prachu / PM2,5



Vysoký Normální\* Nízký

Postup nastavení **Dálkový ovladač** **Jednotka**

**1. Podržte stisknuté tlačítko**  **po dobu asi 5 sekund a pokud zazní krátké pípnutí, stiskněte tlačítko**  **na dálkovém ovladači a současně stiskněte tlačítko**  **na jednotce.**

- Toto nastavení lze provést pouze při zapnutí nebo vypnutí jednotky.

**2. Jakmile zazní krátké pípnutí, obě tlačítka uvolněte.**

- Jedna z kontrolky ventilátoru ( (Nízká),  (Standardní),  (Turbo)) bude blikat po dobu přibližně 5 sekund a poté se rozsvítí kontrolka odpovídající aktuálně nastavené citlivosti.

**3. Stisknutím tlačítka**  **na jednotce změníte nastavení citlivosti.**

- Každé stisknutí přepíná mezi kontrolkami ventilátoru a umožňuje změnit citlivost.

Chcete-li nastavit **vysokou** citlivost:

► Vyberte kontrolku ventilátoru  (Turbo).

Chcete-li nastavit **nízkou** citlivost:

► Vyberte kontrolku ventilátoru  (Nízká).

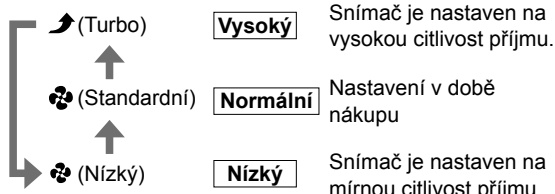

- Nastavení je indikováno pomocí kontrolky ventilátoru. Pokud se indikace kontrolkami ventilátoru nezmění, odpojte jednotku, počkejte alespoň 5 sekund, poté znovu zapojte napájecí zástrčku a opakujte výše uvedený postup od začátku.

**4. Po výběru nového nastavení stiskněte tlačítko**  **na dálkovém ovladači.**

- Ozve se krátké pípnutí a nové nastavení bude blikat. Odpojte jednotku, zatímco kontrolka bliká, počkejte alespoň 5 sekund a poté znovu připojte napájecí zástrčku. Nastavení je nyní dokončeno.
- Pokud tento postup neprovedete, jednotka se nevrátí do běžného provozního režimu.

### Poznámka

- Nastavení jsou uložena do paměti, i když je jednotka odpojena.



Chcete-li VYPNOUT režim monitorování (v režimu ECONO)

\*Nastavení v době nákupu

## Nastavení režimů v režimu ECONO

Monitorování ZAPNUTO*	Monitorování VYPNUTO
--------------------------	-------------------------

Postup nastavení **Dálkový ovladač** **Jednotka**

**1. Podržte stisknuté tlačítko**  **po dobu asi 5 sekund a pokud zazní krátké pípnutí, stiskněte tlačítko**  **na dálkovém ovladači a současně stiskněte tlačítko**  **na jednotce.**

- Toto nastavení lze provést pouze při zapnutí nebo vypnutí jednotky.

**2. Jakmile zazní krátké pípnutí, obě tlačítka uvolněte.**

- Přibližně po 5 sekundách blikání se rozsvítí kontrolka režimu ventilátoru  (Tichý) a režimu ECONO. Kontrolka režimu ECONO se rozsvítí nebo bliká v závislosti na stavu ZAPNUTÍ/VYPNUTÍ monitorovacího režimu.

**3. Stisknutím tlačítka**  **na jednotce změňte nastavení.**

- Každým stisknutím se ZAPNE nebo VYPNE kontrolka režimu ECONO. (Kontrolka ventilátoru  (Tichý) zůstane svítit.)

Chcete-li režim monitorování **ZAPNOUT**:

▶ Zapněte kontrolku režimu ECONO.

ECONO **ZAPNUTO**

Nastavení v době nákupu

Chcete-li režim monitorování **VYPNOUT**:

▶ Vypněte kontrolku režimu ECONO.

ECONO **VYPNUTO**

- Nastavení je indikováno pomocí kontrolky režimu ECONO. Pokud se indikace kontrolky režimu ECONO nezmění, odpojte jednotku, počkejte alespoň 5 sekund, poté znovu zapojte napájecí zástrčku a opakujte výše uvedený postup od začátku.

**4. Po výběru nového nastavení stiskněte tlačítko**  **na dálkovém ovladači.**

- Ozve se krátké pípnutí a začne blikat kontrolka ventilátoru  (Tichý). Když je režim monitorování ZAPNUTÝ, bliká také kontrolka režimu ECONO. Odpojte jednotku, zatímco kontrolka bliká, počkejte alespoň 5 sekund a poté znovu připojte napájecí zástrčku. Nastavení je nyní dokončeno.
- Pokud tento postup neprovedete, jednotka se nevrátí do běžného provozního režimu.

### Poznámka

- Nastavení jsou uložena do paměti, i když je jednotka odpojena.

# Údržba

## ⚠ VÝSTRAHA

Před čištěním a údržbou jednotku odpojte. (Mohlo by dojít k úrazu elektrickým proudem.)

### Výstupní mřížka

#### Problémy s nečistotami

#### Otření

- Nečistoty otřete měkkou vlhkou utěrkou a opláchněte vodou.
- Nepoužívejte tvrdý kartáč apod. (mohlo by dojít k poškození).
- Pokud je nánosy nečistot silné, nechte součást namáčet ve vlažné vodě nebo ve vodě při pokojové teplotě smíchané s neutrálním kuchyňským čisticím prostředkem, důkladně opláchněte čisticí prostředek a nechte součást ve stínu oschnout.

#### Omytí/propláchnutí

##### Demontáž

Zasuňte prsty do výřezů v horní části jednotky a zvedněte.

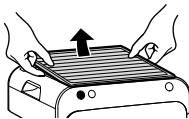

##### Instalace

Dávejte pozor na orientaci a bezpečně připevněte.

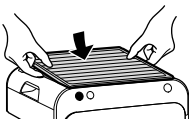

### Jednotka

#### Problémy s nečistotami

#### Otření

- Nečistoty otřete měkkou vlhkou utěrkou.
- Pokud je nánosy nečistot silné, otřete je měkkou vlhkou utěrkou namočenou v roztoku vody s neutrálním kuchyňským čisticím prostředkem.
- Nepoužívejte tvrdý kartáč apod. (mohlo by dojít k poškození).

### Předřazený filtr (přední / levá strana / pravá strana)

#### Přibližně každé 2 týdny

#### Vyčištění vysavačem

#### Omytí/propláchnutí

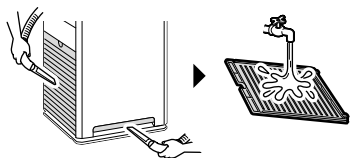

- Po odstranění prachu pomocí vysavače vyjměte a omyjte filtr vodou a nechte jej ve stínu oschnout.
- Při čištění mezer v mřížce použijte měkký kartáč.

#### Pozor

- Nepoužívejte bavlněný tampón nebo tvrdý kartáč apod. (může dojít k částečnému rozlomení filtru).
- Nevystavujte působení velké síly. (Může dojít k částečnému rozlomení/poškození filtru.)

- Pokud je nánosy nečistot silné, nechte součást namáčet ve vlažné vodě nebo ve vodě při pokojové teplotě smíchané s neutrálním kuchyňským čisticím prostředkem, důkladně opláchněte čisticí prostředek a nechte součást ve stínu oschnout.

#### Demontáž

Uchopte zářez v předřazeném filtru a vytáhněte jej.

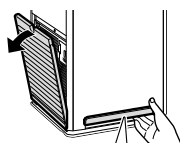

- 1 Uchopte jeden konec předřazeného filtru a položte palec na jednotku.



- 2 Vytahujte směrem k sobě.

#### Instalace

Vložte háky (2 místa) do jednotky a zatlačte, dokud neuslyšíte cvaknutí.



Háky (2 místa)

Obrácená strana

Vložte hák (1 místo) do jednotky. Zatlačte oba konce, dokud nejsou bezpečně připevněny.

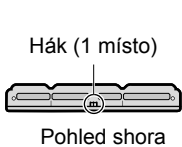

Hák (1 místo)

Pohled shora

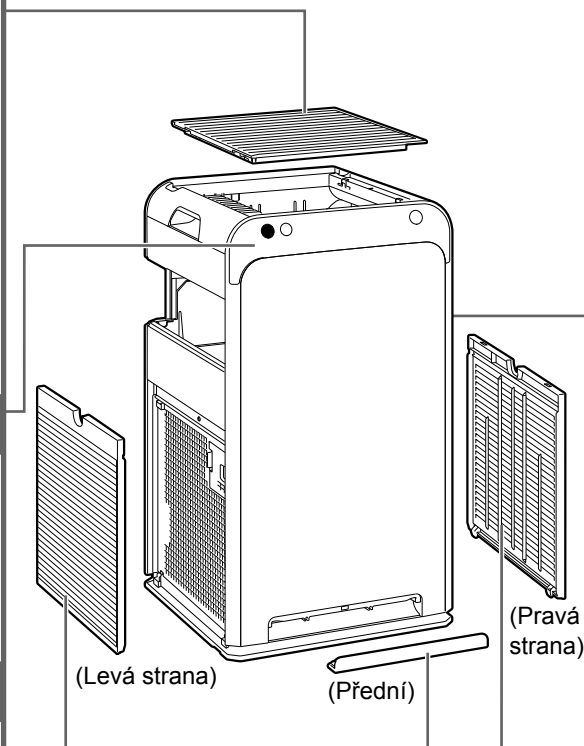

### Snímač prachu/PM2,5

#### Nahromadění prachu

#### Vyčištění vysavačem

- 1 Demontujte předřazený filtr (levá strana).
- 2 Pomocí štěrbinové hubice vysavače nebo podobného nástroje vysajte prach, který ulpěl na přívodu vzduchu snímače prachu/PM2,5.

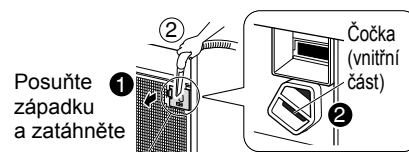

Sání vzduchu snímače prachu/PM2,5

#### Přibližně každé 3 měsíce Otření

- 1 Demontujte předřazený filtr (levá strana) a kryt sání vzduchu snímače prachu/PM2,5.
- 2 Otřete čočku suchým bavlněným tampónem.



#### Čočka

Je-li špatně vidět, použijte svítilnu

Pomocí štěrbinové hubice vysavače nebo podobného nástroje odstraňte veškerý prach, který se nahromadil kolem čočky.

- 3 Řádně nasadte kryt. (Pokud se kryt sesmekne, může dojít k poruše.)

## ⚠ VÝSTRAHA

- Nepoužívejte benzín, benzín, ředidlo, lešticí prostředek, parafín, alkohol atd. (může dojít k úrazu elektrickým proudem, požáru nebo prasknutí).
- Neomývejte hlavní jednotku vodou. (Důsledkem by mohl být úraz elektrickým proudem, požár nebo porucha/závada.)

### Jednotka dezodorizačního filtru

#### Problémy se zápachem nebo nečistotami

##### Vyčištění vysavačem

##### Nepoužívejte vodu

- Vyjměte z jednotky společně s rámem a odstraňte prach pomocí vysavače.
- **V případě obtěžujícího zápachu nechte součást v zastíněné oblasti, kde může proudit vzduch. (asi 1 den)**
- Povrch neškrábejte.
- Nepoužívejte k čištění jednotky vodu. (Při použití vody ztratí součást tvar a stane se nepoužitelnou.) ▶ Strana 24

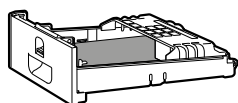

Nikdy nevyjímejte dezodorizační filtr z rámu

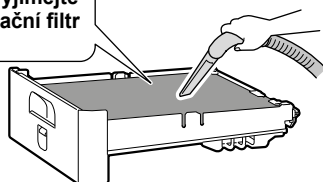

#### Demontáž

- Podržte páku a rukojeť jednotky dezodorizačního filtru a vyjměte ji.

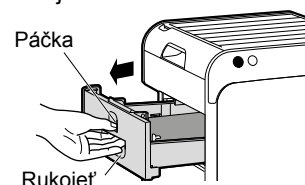

#### Instalace

- Nasaďte úplně zpět jednotku dezodorizačního filtru.

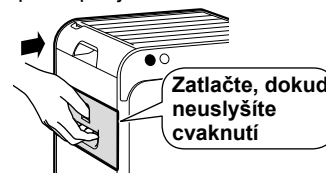

- Pokud je jednotka dezodorizačního filtru odpojena nebo není správně upevněna, kontrolka snímače zápachu začne blikat.

### Prachový filtr

#### Přibližně každých 10 let

#### Výměna

##### Nepoužívejte vodu

##### Nečistěte vysavačem

- Při čištění nepoužívejte vysavač ani vodu. (Pokud je filtr poškozený nebo jsou v něm otvory atd., prach projde filtrem a kapacita pro zachytávání prachu se sníží.)

#### Informace o intervalech výměny součástí

- Interval výměny závisí na způsobu použití a na umístění jednotky. Standardní interval výměny je asi 10 let za předpokladu, že se jednotka používá denně v domácnosti, kde je denně vykouřeno 5 cigaret. (Výpočet v souladu s metodou testování podle normy Japan Electrical Manufacturers' Association JEM1467) Pokud je obsah nečistot v okolním vzduchu vysoký, bude nutné filtr vyměňovat častěji. Pokud prachový filtr neplní svou funkci, vyměňte jej.

#### Nákup a likvidace

- Viz "Samostatně prodávané součásti". ▶ Strana 22

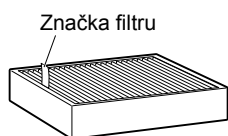

#### Demontáž

- 1 Vyjměte jednotku dezodorizačního filtru.
- 2 Vytáhněte štítek prachového filtru nahoru.
- 3 Podržte spodní část prachového filtru a zvedněte jej.

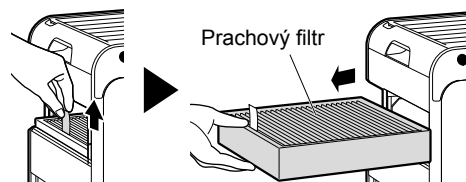

#### Instalace

- 1 Nainstalujte nový prachový filtr, přičemž dbejte na jeho orientaci.

Strana se symbolem a značením by měla směřovat k vám a šipka by měla směřovat nahoru



- 2 Nasaďte jednotku dezodorizačního filtru.

### Pozor

- Ujistěte se, že jsou prachový filtr a jednotka dezodorizačního filtru připojeny k hlavní jednotce, když je jednotka v provozu. Pokud tyto součásti nejsou za provozu k jednotce připevněny, může dojít k poruše nebo poškození.
- Zajistěte, aby nedošlo ke změně barvy nebo deformaci.
  - Pokud používáte čisticí prostředek, důkladně jej otřete, aby žádný nezůstal na součásti.
  - Pokud používáte teplou vodu, ujistěte se, že její teplota je 40°C nebo nižší.
  - Nenechávejte součásti oschnout na přímém slunečním světle.
  - Neosušte součásti pomocí sušičky.
  - Nenechte na součásti působit oheň.
- Pokud používáte vysavač, netačte na součást silou ani do ní nebouchejte. (Může dojít k poškození)

## Jednotka Streamer **Výměna**

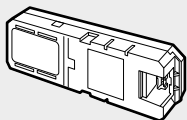

### Pokud kontrolka jednotky Streamer problikává

V podstatě nebude třeba jednotku Streamer vyměňovat. V závislosti na místě použití jednotky (místa, kde se hojně vyskytují oleje, prach a vlhkost, nebo se používají spreje a chemické látky atd.) může být nutná výměna. ▶Strana 23

Obráťte se na svého prodejce.

**1. Vyměňte předřazený filtr z levé strany ze zadní části hlavní jednotky.** ▶Strana 19

**2. Odklopte ochranné kryty a sejměte kryt jednotky Streamer.**

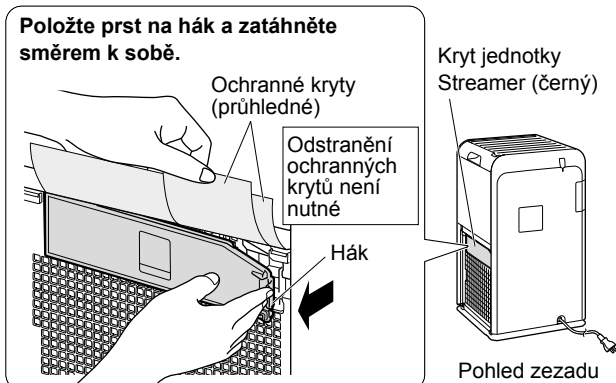

**3. Demontujte výstupní jednotku Streamer.**

① Demontujte konektor jednotky Streamer.

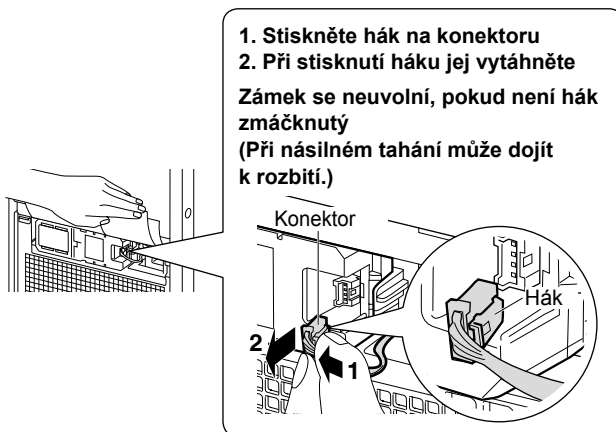

② Zatlačte na levou stranu jednotky Streamer, aby se pravá strana vysunula ven.

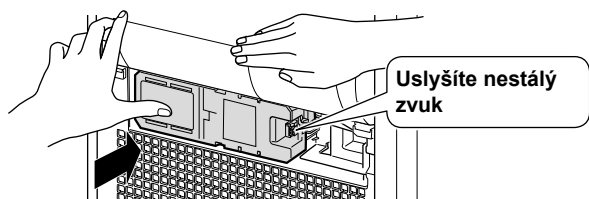

③ Demontujte jednotku Streamer.

**4. Odklopte ochranné kryty a připevněte novou jednotku Streamer.**

① Nejprve zasuňte jednotku Streamer doleva a poté zatlačte na pravou stranu, dokud hák nevydá zvuk zacvaknutí.

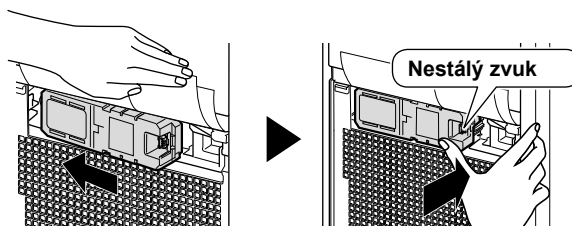

② Dávejte pozor na směr háku na konektoru, přičemž dbejte, aby byl otočen doprava, a konektor zcela zasuňte.

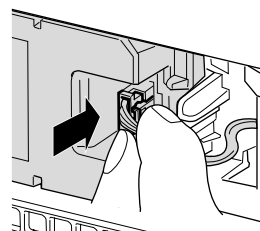

**5. Odklopte ochranné kryty a připevněte kryt jednotky Streamer.**

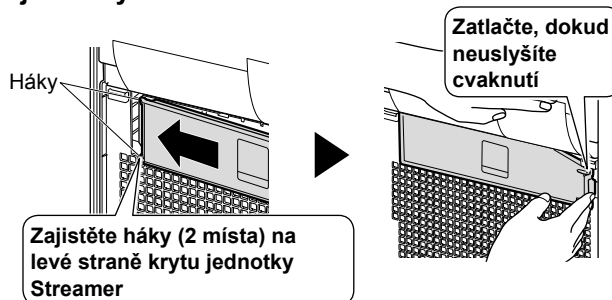

- Zkontrolujte, zda kabel konektoru není zachycen.
- Pokud není kryt jednotky Streamer řádně upevněn, bezpečnostní spínač se zapne a jednotka nebude pracovat.

**6. Upevněte předřazený filtr.** ▶Strana 19

**7. Zasuňte napájecí zástrčku a současně stiskněte tlačítko **FAN MODE** na jednotce. Počkejte, dokud nezazní krátké pípnutí.**

- Kontrolka jednotky Streamer zhasne.
- Pokud uvolníte **FAN MODE** a pokusíte se o uvedení do provozu dříve, než zazní krátký zvukový signál, kontrolka jednotky Streamer opět začne blikat.
- Pokud provedete tento krok a kontrolka jednotky Streamer stále bliká, zkontrolujte, zda je konektor správně připojen.

## Samostatně prodávané součásti **obraťte se na svého prodejce.**

### Náhradní součást

**Prachový filtr (elektrostatický filtr HEPA) (1 ks)**

Model: KAFP080B4E

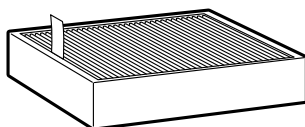

- Vyměňte přibližně každých 10 let.
- Zachycuje prach a pyl.

- Nesprávná údržba součástí může mít za následek:
  - Snížená kapacita čištění vzduchu
  - Snížená kapacita dezodorizace
  - Vydávání zápachů
- Při likvidaci prachového filtru (vyrobeného z polyesteru a polypropylenu) dodržujte místní pravidla pro sběr odděleného odpadu.

### ■ Požadavky na likvidaci



Váš produkt a baterie dodávané s ovladačem jsou označeny tímto symbolem. Tento symbol znamená, že elektrické a elektronické produkty se nesmí přidávat do netříděného domovního odpadu.

U baterií může být u tohoto symbolu vytištěna chemická značka. Uvedená chemická značka znamená, že baterie obsahuje těžký kov ve vyšší než určité koncentraci. Možné chemické značky jsou:

- Pb: olovo (>0,004%)
- Hg: rtuť (>0,0005%)

Likvidace tohoto produktu musí být provedena v souladu s příslušnými místními a národními předpisy.

Jednotky a odpadní baterie musí být likvidovány ve specializovaném závodě, aby jejich části mohly být opakovaně použity, recyklovány nebo regenerovány.

Zajistíte-li správnou likvidaci, pomůžete ochraně před případnými negativními důsledky pro životní prostředí a dopady na lidské zdraví.

Podrobnější informace si vyžádejte od pracovníka, který provedl instalaci, nebo od místních úřadů.

## Pokud jednotku delší dobu nepoužíváte





- 1. Odpojte napájení.**
- 2. Vyčistěte tyto součásti.** ► Strana 19, 20
  - Zejména části očištěné vodou by měly být zcela suché. (Plíseň může být způsobena zbývající vlhkostí.)
- 3. Zakryjte výstup vzduchu a ostatní otvory plastovým sáčkem nebo podobným materiálem, aby se zabránilo vniknutí prachu, a jednotku uložte ve svislé poloze na suchém místě.**  
(Porucha nebo poškození mohou být způsobeny uložením jednotky vzhůru nohama nebo vodorovně.)

# Informace o indikačních kontrolkách

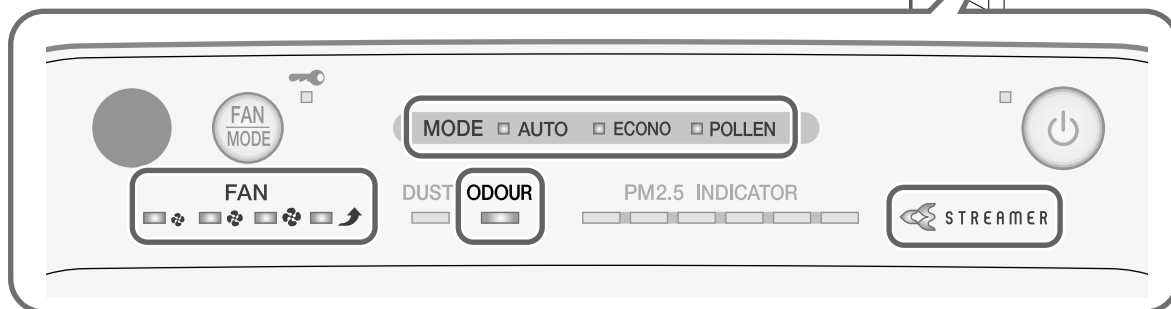
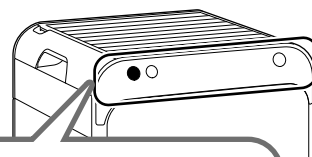
## Ovládací/indikační panel

Proveďte kontrolky a proveďte opatření podle níže uvedeného popisu.

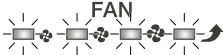

Kontrolka	Příčina/řešení	
<b>Kontrolka snímače zápachu bliká</b> 	<p>Tato kontrolka bliká, pokud se jednotka dezodorizačního filtru odpojila nebo není správně připojena.                      → Nasaďte správně jednotku dezodorizačního filtru. (►Strana 20)</p>	
<b>Kontrolka jednotky Streamer problikává</b> 	<p>Je čas vyměnit jednotku Streamer. (►Strana 21)                      Tato kontrolka bliká, pokud se jednotka Streamer odpojila nebo není správně připojena.                      → Správně upevněte jednotku Streamer. (►Strana 21)</p>	
<b>Všechny 3 kontrolky režimu blikají současně</b> 	<p>Elektrická součást je vadná.                      → Obratě se na svého prodejce.</p>	
<b>Kontrolka režimu AUTO FAN bliká</b> 		
<b>Všechny 4 kontrolky režimu blikají současně</b> 	<p>Jsou upevněny předřazený filtr, výstupní mřížka a prachový filtr?                      Tyto kontrolky mohou blikat, pokud je jednotka provozována bez připojené součásti.</p>	<p>■ <b>Pokud jsou všechny součásti připojeny</b>                      Elektrická součást je vadná.                      → Obratě se na svého prodejce.</p>
	<p>Je na předřazeném filtru nahromaděný prach?</p>	<p>■ <b>Pokud není připojena jedna nebo všechny součásti</b>                      Odpojte napájecí zdroj, znovu připojte součásti a poté jednotku znovu zapněte.</p>
	<p>Je výstup vzduchu blokován?</p>	<p>■ <b>Pokud prach není nahromaděný</b>                      Elektrická součást je vadná.                      → Obratě se na svého prodejce.</p>
	<p>Tyto kontrolky mohou blikat v případě náhlého kolísání napětí. (►Strana 26)</p>	<p>■ <b>Pokud prach je nahromaděný</b>                      Odpojte napájecí zdroj, vyčistěte předřazený filtr a poté jednotku znovu zapněte. (►Strana 19)</p> <p>■ <b>Výstup vzduchu není zablokovaný</b>                      Elektrická součást je vadná.                      → Obratě se na svého prodejce.</p> <p>■ <b>Výstup vzduchu je zablokovaný</b>                      Odstraňte všechny překážky, které brání výstupu vzduchu, a poté jednotku znovu zapněte.</p>



# Často kladené dotazy

Před kontaktováním svého prodejce zkontrolujte následující.

## Otázka: Snímač prachu/PM2,5 má patrně nízkou citlivost...

**Odpověď:** Provádějte pravidelné čištění snímače prachu/PM2,5, protože nečistoty na čočce mohou způsobit nízkou citlivost. (►Strana 19)  
 Doba odezvy snímače prachu/PM2,5 navíc závisí na velikosti místnosti. Proveďte seřízení podle postupu nastavení citlivosti snímače prachu/PM2,5. (►Strana 17)  
 Citlivost snímače prachu/PM2,5 může být nízká při nastavení ventilátoru do polohy "Turbo" nebo při vysokém průtoku vzduchu v režimu AUTO FAN.  
 Silný proud vzduchu způsobuje, že do vstupů vzduchu je před detekováním snímačem prachu/PM2,5 nasáván prach. Toto je normální chování (nejedná se o poruchu).

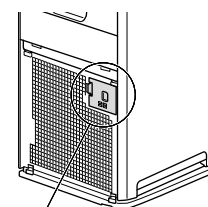

Snímač prachu/PM2,5

## Otázka: Lze prachový filtr vyčistit?

**Odpověď:** Ne. Nečistěte jej vysavačem ani vodou.  
 (Může dojít ke snížení výkonu prachového filtru.)  
 Vyměňte, pokud jsou nečistoty silně nahromaděné.

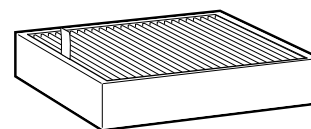

## Otázka: Prachový filtr se snadno zbarví černě...

**Odpověď:** Začernování nemá vliv na výkon při odstraňování prachu. Pokud se však jedná o problém, lze jej vyměnit.

## Otázka: Může být jednotka dezodorizačního filtru omývána vodou? Nebo je třeba jej vyměnit?

**Odpověď:** Jednotku nelze mýt vodou.  
 (Při použití vody ztratí součást tvar a stane se nepoužitelnou.)  
 Pokud jste jednotku omyli vodou, obraťte se na svého prodejce.  
 Vyjměte jednotku dezodorizačního filtru z hlavní jednotky a pomocí vysavače odsajte prach.  
 Není nutné měnit filtr.  
**V případě obtěžujícího zápachu nechte součást v zastíněné oblasti, kde může proudit vzduch. (asi 1 den) (►Strana 20)**

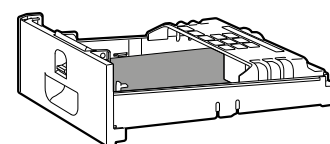

# Odstraňování problémů

## ■ Před dotazem nebo požadavkem na opravu zkontrolujte následující.

Podrobnosti si vyžádejte u svého prodejce.

## ■ V případě poruchy během provozu

Pokud se kontrolky v důsledku úderu blesku apod. neobvykle rozsvítí nebo se stanou nefunkčními, odpojte napájení, vyčkejte alespoň 5 sekund, poté znovu zapojte napájecí zástrčku a jednotku znovu zapněte.



### Nejedná se o problém





Tento případ nepředstavuje žádný problém.





### Kontrola

Před vyžádáním opravy proveďte znovu kontrolu.

## ■ Jednotka nereaguje

Jev	Kontrolní body
Když stisknete tlačítko na dálkovém ovladači, jednotka nereaguje 	<ul style="list-style-type: none"> <li> <b>Došlo k vybití baterie?</b> → Vyměňte baterii. <a href="#">►Strana 11</a></li> <li><b>Je tlačítko na dálkovém ovladači pro televizor, videorekordér nebo jiné zařízení zaseknuté ve stisknuté poloze?</b> → Pokud je tlačítko na jiném dálkovém ovladači zaseknuté, protože je stisknuto proti stojanu dálkového ovladače atd., může rušit příjem.</li> <li><b>Je v místnosti zařízení, které přeměrovává signály dálkového ovladače?</b> → Některá zařízení, jako jsou televizní reproduktory, jsou těmito zařízeními vybavena. Pokud se takové zařízení nachází v místnosti, mohou signály, které vysílá, rušit signály z dálkového ovladače a bránit tak příjem.</li> </ul>
	<ul style="list-style-type: none"> <li> <b>Z důvodu ochrany systému může jednotka po náhlém kolísání napětí přestat pracovat.</b> Pokud je jednotka v provozu v době kolísání napětí, její chod se automaticky obnoví, jakmile se napětí vrátí do normálního stavu. Ochrana rozsahu napětí: 180V-264V</li> </ul>
Jednotka nepracuje	<ul style="list-style-type: none"> <li> <b>Je upevněn kryt jednotky Streamer?</b> <b>Pokud není upevněn, bezpečnostní spínač se zapne a jednotka nebude pracovat.</b> → Nasaďte správně kryt jednotky Streamer a zkuste ji znovu spustit. <a href="#">►Strana 21</a></li> </ul>

## ■ Je slyšet zvuk

Jev	Kontrolní body
Syčivý zvuk během provozu	<ul style="list-style-type: none"> <li> <b>Syčivý zvuk je vydáván, když je během provozu jednotky Streamer nastaven výstup této jednotky.</b> V závislosti na podmínkách použití se může zvuk snížit nebo změnit na praskání, víření nebo bublání zvuk. To je však zcela normální. Pokud jsou zvuky problémem, přesuňte jednotku na jiné místo. <a href="#">►Strana 16</a></li> </ul>
Pískání a třepetání během provozu	<ul style="list-style-type: none"> <li> <b>Je na předřazeném filtru nahromaděný prach?</b> → Vyčistěte tuto součást. <a href="#">►Strana 19</a></li> <li><b>Je prachový filtr ucpaný?</b> → V závislosti na podmínkách použití se může prachový filtr ucpat a zkrátit se tak jeho životnost. <a href="#">►Strana 9</a> Vyměňte prachový filtr. <a href="#">►Strana 20</a></li> </ul>
Provozní zvuk je hlasitý	<ul style="list-style-type: none"> <li> <b>Je prachový filtr řádně upevněn?</b> → Pokud není správně připojen, provozní zvuky mohou být hlasitější. <a href="#">►Strana 20</a></li> </ul>

## ■ Kontrolky

Jev	Kontrolní body
Kontrolky se nerozsvěčují  Kontrolky zhasnou asi 10 sekund po zapnutí jednotky	<ul style="list-style-type: none"> <li> <b>Je jas kontrolky nastaven do stavu VYPNUTO?</b> → Pokud je jas kontrolky nastaven na hodnotu VYPNUTO, všechny kontrolky kromě kontrolky ZAPNUTO/VYPNUTO zůstanou zhasnuté. → Pokud je po zapnutí jednotky jas kontrolky nastaven do stavu VYPNUTO, bude jas kontrolky po dobu asi 10 sekund ZTLUMENÝ a poté kontrolky ZHASNOU. <a href="#">►Strana 15</a></li> </ul>

Jev	Kontrolní body
<p>Všechny kontrolky ventilátoru ( (Tichý), (Nízky), (Standardní) a (Turbo)) blikají společně</p>	<p><b>?</b> • <b>Jsou upevněny předřazený filtr, výstupní mřížka a prachový filtr?</b> Tyto kontrolky mohou blikat, pokud je jednotka provozována bez připojené součásti. [Pokud není připojena jedna nebo všechny součásti] → Odpojte napájecí zdroj, znovu připojte součásti a poté jednotku znovu zapněte. [Pokud jsou všechny součásti připojeny] Je vadná elektrická součást. → Obráťte se na svého prodejce.</p> <p>• <b>Je na předřazeném filtru nahromaděný prach?</b> [Pokud prach je nahromaděný] ▶Strana 19 → Odpojte napájecí zdroj, vyčistěte předřazený filtr a poté jednotku znovu zapněte. [Pokud prach není nahromaděný] Elektrická součást je vadná. → Obráťte se na svého prodejce.</p> <p>• <b>Je výstup vzduchu blokován?</b> [Výstup vzduchu je zablokovaný] → Odstraňte všechny překážky, které brání výstupu vzduchu, a poté jednotku znovu zapněte. [Výstup vzduchu není zablokovaný] Elektrická součást je vadná. → Obráťte se na svého prodejce.</p> <p><b>✓</b> • Tyto kontrolky mohou blikat v případě náhlého kolísání napětí. Jakmile se napětí vrátí do normálního stavu, kontrolky se vrátí do předchozího stavu. Ochrana rozsahu napětí: 180V-264V</p>
<p>Kontrolka snímače prachu zůstává oranžová nebo červená</p> <p>Kontrolka PM2,5 zůstává červená, fialová nebo hnědá</p>	<p><b>?</b> • <b>Je ve vstupu sání vzduchu snímače prachu/PM2,5 nebo v jeho okolí nahromaděný prach?</b> → Pomocí vysavače odsajte prach ze vstupu sání vzduchu. ▶Strana 19</p> <p>• <b>Je kryt oddělen od přívodu vzduchu snímače prachu/PM2,5?</b> → Řádně upevněte kryt. ▶Strana 19</p> <p>• <b>Je čočka snímače prachu/PM2,5 znečištěná?</b> → Otrěte nečistoty z čočky suchým bavlněným tampónem nebo podobným způsobem. ▶Strana 19</p> <p>• <b>Je předřazený filtr znečištěný?</b> ▶Strana 19 → Vyčistěte tyto součásti.</p> <p>Po vyčištění se jednotka krátce po zapnutí vrátí do režimu normálního provozu.</p>
<p>Je cítit zápach, ale kontrolka snímače zápachu zůstává zelená</p>	<p><b>?</b> • <b>Byl po připojení napájecí zástrčky cítit zápach?</b> → Základní citlivost snímače zápachu se určuje podle úrovně zápachu (přibližně) za první minutu po každém připojení napájecí zástrčky. ▶Strana 7 Chcete-li nastavit základní citlivost snímače zápachu, odpojte napájení, když je vzduch čistý (bez zápachu), počkejte alespoň 5 sekund, poté znovu zapojte napájecí zástrčku a jednotku znovu zapněte.</p>
<p>Někdy se kontrolka jednotky Streamer nerozsvítí</p>	<p><b>✓</b> • V závislosti na stupni znečištění vzduchu se může provoz jednotky Streamer VYPNOUT. Kontrolka jednotky Streamer se vypne, když je provoz jednotky Streamer VYPNUTÝ. ▶Strana 16</p> <p><b>?</b> • <b>Je výstup jednotky Streamer nastaven na nízkou kapacitu?</b> → Pokud je nastavena nízká kapacita, bude délka provozu jednotky Streamer kratší než při nastavení výstupu jednotky Streamer na normální kapacitu. ▶Strana 16</p> <p>• <b>Pracuje jednotka v režimu ECONO?</b> → Kontrolka jednotky Streamer se nerozsvítí, když je jednotka v režimu monitorování. ▶Strana 14</p>
<p>Kontrolka jednotky Streamer bliká, i když byla jednotka vyměněna</p>	<p><b>?</b> • <b>Byla po výměně připojena zástrčka napájecího zdroje při stisknutí tlačítka  na jednotce?</b> ▶Strana 21</p> <p>• <b>Je konektor jednotky Streamer správně připojen?</b> [V případě nesprávné instalace] → Odpojte napájecí zdroj, znovu připojte konektor a zkuste znovu provést operaci. ▶Strana 21 [V případě správné instalace] Elektrická součást je vadná. → Obráťte se na svého prodejce.</p>
<p>Kontrolka snímače zápachu bliká</p>	<p><b>?</b> • <b>Je správně připojena jednotka dezodorizačního filtru?</b> → Nasadíte jednotku dezodorizačního filtru. ▶Strana 20</p>

# Odstraňování problémů

## ■ Funkce čištění vzduchu

Jev	Kontrolní body
Kapacita čištění vzduchu je snížena	<p><b>?</b></p> <ul style="list-style-type: none"> <li>• <b>Je jednotka obklopena překážkami nebo je umístěna na místě, kam nemůže proudit proud vzduchu?</b> → Vyberte polohu, která je bez překážek a ze které může proud vzduchu dosáhnout do všech částí místnosti.</li> <li>• <b>Je předřazený filtr nebo prachový filtr znečištěný?</b> → Vyčistěte tyto součásti. <a href="#">▶Strana 19, 20</a></li> </ul>
Výstup vzduchu vydává zápach	<p><b>?</b></p> <ul style="list-style-type: none"> <li>• <b>Je dezodorizační filtr znečištěný?</b> → Vyčistěte součásti. <a href="#">▶Strana 20</a></li> <li>• V některých případech může výstup vzduchu vydávat mírný zápach, protože se vytváří stopové množství ozonu. Toto množství je však zanedbatelné a nijak neohrožuje vaše zdraví.</li> <li>• <b>Je místnost naplněna pachem způsobeným vařením nebo kouřením několika lidí najednou atd.?</b> → V průběhu chodu jednotky zápach postupně zmizí.</li> <li>• <b>Přesunuli jste jednotku z jiné místnosti?</b> → Jednotka může vydávat zápach z místnosti, ve které byla dříve používána. Nechte jednotku chvíli pracovat.</li> <li>• <b>Je v místnosti něco, co nepřetržitě vydává zápach?</b> (Barva, nový nábytek, tapety, spreje, kosmetika, chemikálie.) → Protože nepřetržitě vydávaný zápach nelze zcela odstranit, měli byste místnost současně vyvětrat, nebo jednotku krátkodobě provozovat v dobře větraném prostoru.</li> </ul>
Z výstupu neproudí žádný vzduch	<p><b>?</b></p> <ul style="list-style-type: none"> <li>• <b>Je výstup nebo vstupu vzduchu zablokovaný?</b> <b>Pokud nejsou zablokované, je vadná elektrická součást.</b> → Obratě se na svého prodejce.</li> </ul>

## ■ Ostatní

Jev	Kontrolní body
Ventilátor se zastaví uprostřed činnosti jednotky	<p><b>✓</b></p> <ul style="list-style-type: none"> <li>• Když se jednotka během provozu v režimu ECONO přepne do režimu monitorování, ventilátor se opakovaně zapíná a vypíná. <a href="#">▶Strana 14</a></li> </ul> <p><b>?</b></p> <ul style="list-style-type: none"> <li>• <b>Jsou před uvedením jednotky do provozu upevněny předřazený filtr, výstupní mřížka a prachový filtr?</b> <b>Ventilátor je nakonfigurován tak, aby se zastavil, a ochránil tak elektrické součásti, pokud součást není řádně upevněna.</b> → Pokud není součást připojena, odpojte jednotku a před opětovným zapnutím jednotky všechny součásti připojte.</li> </ul>
Zvuk výstupu jednotky Streamer již není slyšet	<p><b>✓</b></p> <ul style="list-style-type: none"> <li>• V závislosti na stupni znečištění vzduchu se může provoz jednotky Streamer VYPNOOUT. <a href="#">▶Strana 16</a></li> </ul> <p><b>?</b></p> <ul style="list-style-type: none"> <li>• <b>Je výstup jednotky Streamer nastaven na nízkou kapacitu?</b> <a href="#">▶Strana 16</a></li> </ul>
Na televizní obrazovce dochází k rušení	<p><b>?</b></p> <ul style="list-style-type: none"> <li>• <b>Je v blízkosti jednotky do 2 m umístěn TV přijímač, rádio nebo vnitřní anténa?</b></li> <li>• <b>Je napájecí kabel nebo anténní kabel TV nebo rozhlasového přijímače v blízkosti jednotky?</b> → Udržujte jednotku co nejdále od televizoru, rádia nebo antény.</li> </ul>
Stačí připojit napájecí zástrčku a zahájí se provoz	<p><b>?</b></p> <ul style="list-style-type: none"> <li>• <b>Odpojili jste napájecí zástrčku při výpadku napájení nebo při náhlém kolísání napětí? Nebo jste jednotku zastavili odpojením napájecí zástrčky během poslední operace?</b> → Funkce automatického restartování automaticky obnoví činnost.</li> </ul>

# Technické údaje

Název modelu	MC55WVM			
Napájení	Jedna fáze, 220–240 V, 50 Hz / 220–230 V, 60 Hz			
Provozní režim	Čištění vzduchu			
	Turbo	Standardní	Nízký	Tichý
Příkon (W)	37	15	10	8
Provozní zvuk (dB)	53	39	29	19
Průtok vzduchu (m <sup>3</sup> /h)	330	192	120	66
Plocha pokrytí (m <sup>2</sup> )	41			*1
Vnější rozměry (mm)	500 × 243 × 270 (v × š × h)			
Hmotnost (kg)	6,8			
Napájecí kabel, délka (m)	1,8			

Vyrobeno v Číně

- Tyto specifikace platí pro napájení 220–240 V, 50 Hz a 220–230 V, 60 Hz.
  - I když je napájení vypnuto, je ke spuštění mikropočítače spotřebováno přibližně 1 W energie.
- \*1. Oblast pokrytí byla vypočítána v souladu s normou JEM1467. (Pokud je nastavení ventilátoru "Turbo")

**DAIKIN INDUSTRIES, LTD.**

Head office:  
Umeda Center Bldg., 2-4-12, Nakazaki-Nishi,  
Kita-ku, Osaka, 530-8323 Japan

Tokyo office:  
JR Shinagawa East Bldg., 2-18-1, Konan,  
Minato-ku, Tokyo, 108-0075 Japan  
<https://www.daikin.com>

**DAIKIN EUROPE N.V.**

Zandvoordestraat 300, B-8400 Oostende, Belgium

**DAIKIN ISITMA VE SOĞUTMA SİSTEMLERİ SAN. TİC. A.Ş.**

Gülsuyu Mahallesi, Fevzi Çakmak Caddesi, Burçak Sokak No:20

34848 Maltepe / İSTANBUL / TÜRKİYE

Tel: 0216 453 27 00

Faks: 0216 671 06 00

Çağrı Merkezi: 444 999 0

Web: [www.daikin.com.tr](http://www.daikin.com.tr)

**EAC**

Čárový kód je výrobní kód.



Dvouzměrný čárový kód  
je výrobní kód.

3P595629-1B M19B160A (2004)HT