

# Čistička vzduchu Winix

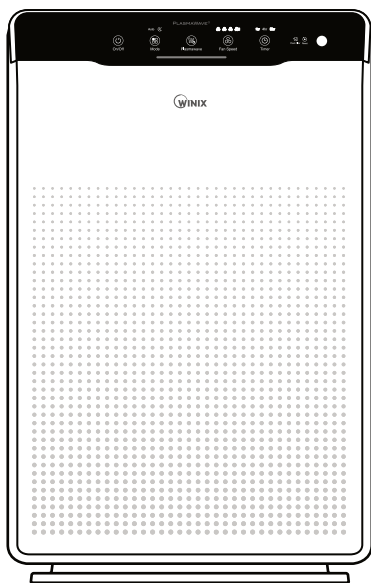

○ Model: **ZERO (AZBU330-HWE)**

Ďakujeme vám za kúpu čističky vzduchu Winix.

○ Návod  
na obsluhu



- Pred použitím zariadenia si najskôr pozorne prečítajte tento návod na obsluhu.
- Návod na obsluhu pozorne uschovajte, aby ste doň mohli v budúcnosti nahliadať.

# OBSAH

ŠTVORSTUPŇOVÁ FILTRÁCIA .....	3
OVLÁDACÍ PANEL .....	4
SPRÁVNE UMIESTNENIE PRÍSTROJA .....	5
INŠTALÁCIA FILTROV .....	6
BEZPEČNOSTNÉ POKYNY A UPOZORNENIA .....	8
UVEDENIE DO PREVÁDZKY .....	9
AUTO & SLEEP REŽIM .....	10
REŽIM MANUAL & ČASOVAČ .....	11
PLASMAWAVE A UKAZOVATEĽ KVALITY VZDUCHU .....	12
STAROSTLIVOSŤ O FILTRE .....	13
ÚDRŽBA SENZORA .....	17
ČISTENIE PRÍSTROJA .....	18
NAJČASTEJŠIE KLADENÉ OTÁZKY .....	19
TECHNICKÉ ŠPECIFIKÁCIE PRÍSTROJA .....	21
ZÁRUČNÉ PODMIENKY .....	22

► Tento výrobok je určený výhradne na použitie v sieti s napätím 220 – 240 V a striedavým prúdom.

# ŠTVORSTUPŇOVÁ FILTRÁCIA

Prachový senzor

(iba pri modeli AZBU330-HWE)

PlasmaWave®

Svetelný senzor

Ovládací panel

HEPA filter H13

Uhlíkový filter

Predfilter

Čelný panel

Napájací kábel so zástrčkou  
(výhradne na použitie  
v sieti s napätím 220 – 240 V  
a striedavým prúdom)

OBSAH  
DODÁVKY



Čistička vzduchu  
WINIX



Predfilter / HEPA filter H13 /  
uhlíkový filter



Návod na obsluhu  
a údržbu

# OVLÁDACÍ PANEL

Výstup  
vzduchu

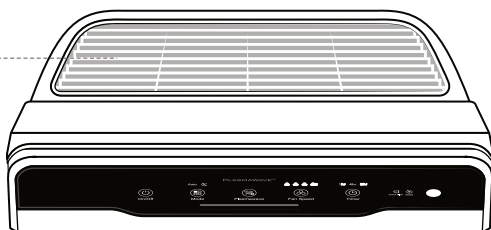

## Kontrolka PlasmaWave®:

Ukazuje, či je funkcia PlasmaWave® zapnutá alebo vypnutá.

## Tlačidlo na výber režimu:

Stlačením tlačidla volíte režim prístroja (Auto, Sleep).

## Indikátor zvolené rýchlosti ventilátora:

Ukazuje zvolenú rýchlosť ventilátora.

## Indikátor časovača:

Ak použijete časovač, ukazuje zvolený čas.

## Tlačidlo RESET:

Po výmene filtrov stlačte tlačidlo RESET na 5 s.

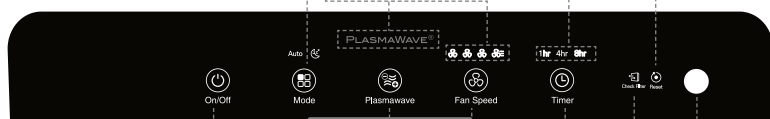

## Ukazovateľ kvality vzduchu:

Indikuje kvalitu okolitého vzduchu farebnou trojstupňovou škálou.

## Tlačidlo na zapnutie:

Zapína a vypína prístroj.

## Tlačidlo PlasmaWave®:

Zapína a vypína funkciu PlasmaWave®.

## Tlačidlo na výber rýchlosti ventilátora:

Umožňuje ručné ovládanie jednotky. Stlačením volíte požadovanú rýchlosť ventilátora (Nízka, Stredná, Vysoká, Turbo).

## Časovač:

Postupným stlačením nastavíte požadovaný čas prevádzky (1 hodina, 4 hodiny, 8 hodín, časovač vypnutý).

## Svetelný senzor:

Ak sa v miestnosti zotmie, čistička v automatickom režime prepne do režimu Sleep.

## Kontrolka výmeny filtrov:

Signalizuje nutnosť výmeny filtrov.

# SPRÁVNE UMIESTNENIE PRÍSTROJA

Medzi čističkou a televízorom, rádiom či inými elektrickými prístrojmi **ponechajte medzeru 30 – 45 cm.**

Elektromagnetické interferencie medzi jednotlivými elektrickými prístrojmi by mohli spôsobiť problémy pri ovládaní a správnej funkcii zariadenia.

**Umiestnite zariadenie mimo dosahu priameho slnečného žiarenia.**

Denné vystavenie slnečnému žiareniu by mohlo spôsobiť problémy pri ovládaní a správnej funkcii zariadenia.

**Prístroj vždy umiestnite iba na rovný, tvrdý povrch.**

Umiestnenie na mäkký či nerovný povrch môže spôsobiť nepríjemné zvuky či vibrácie.

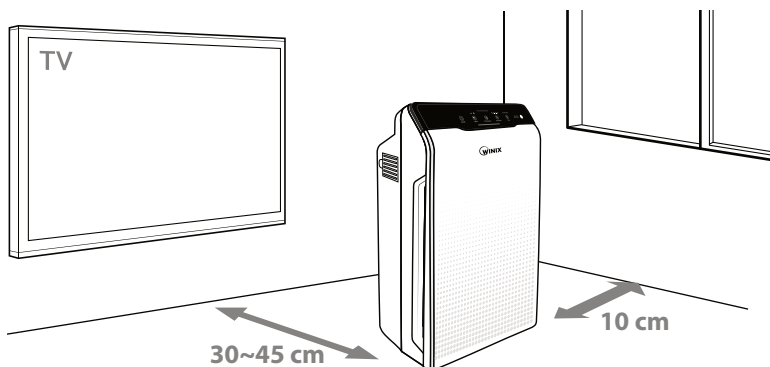

## VAROVANIE

Nevhodné zaobchádzanie v rozpore s týmto návodom môže viesť k úrazu, smrti alebo škodám na majetku či na používanom zariadení.



Nepoužívajte zariadenie v miestach, kde sa môžu objavovať výpary z olejov alebo do blízkosti veľkého množstva kovového prachu.



Nepoužívajte v blízkosti tepelných zdrojov.



Nikdy nepoužívajte zariadenie v žiadnom dopravnom prostriedku (nákladný automobil, dodávka, loď a pod.).



Nepoužívajte zariadenie v miestach so zvýšenou koncentráciou nebezpečných plynov.



Nepoužívajte zariadenie v prítomnosti horľavých materiálov (aerosóly, palivá, plyn a pod.).



Neumiestňujte zariadenie do miest s prívanom alebo tam, kde veľmi prúdi vzduch – snímač kvality vzduchu by nemusel správne pracovať.



Neumiestňujte zariadenie priamo pod elektrickú zásuvku.



Nepoužívajte zariadenie vo vlhkom prostredí, kde by zariadenie mohlo navlhnúť.

※ Toto zariadenie nie je určené do miestností, kde sa uchovávajú dôležité dokumenty alebo umelecké diela.

# INŠTALÁCIA FILTROV

Súčasťou balenia sú všetky potrebné filtre. Pred vloženíím do prístroja je nutné ich vybrať z plastového obalu.

- ※ Ak z filtrov neodstránite obal, môže dôjsť k poškodeniu zariadenia.
- ※ Pred inštaláciou filtrov sa uistite, že je zariadenie vypnuté, a odpojte ho od zásuvky.

1. Čelný panel uchopíte z boku za vonkajšie horné okraje a opatrne ho odklopte ťahom k sebe.

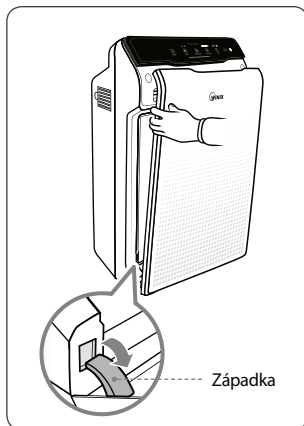

2. Vyberte z prístroja filtre uložené v plastovom obale.

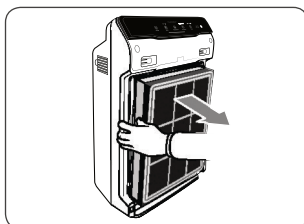

3. Odstráňte z filtrov obal.

- Ak je zariadenie v prevádzke s nevybalenými filtermi, môže dôjsť k nadmernému hluku, deformáciám materiálov alebo požiaru zariadenia kvôli prehriatiu.

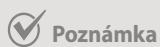
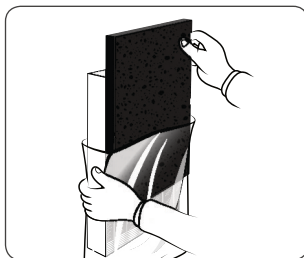

- Detailné informácie týkajúce sa starostlivosti o filtre a ich výmeny nájdete na stranách 13 – 15.

# INŠTALÁCIA FILTROV

## 1. Filtre vrátte späť na pôvodné miesto.

Správne poradie inštalácie filtrov:

**3** HEPA filter H13 (vzadu)

**2** Uhlíkový filter (uprostred)

**1** Predfilter (vpredu)

- Predfilter nainštalujete tak, že najprv vložíte dolné výstupky do otvorov vnútri zariadenia a hornej časti zacvaknete západky do otvorov v zariadení tak, aby ste zreteľne počuli, ako zapadli na miesto.

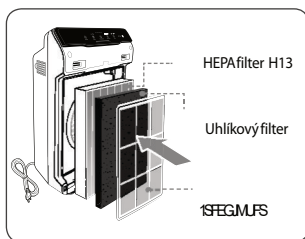

η Čelný kryt zariadenia nasadíte späť tak, že najprv zasuniete do prístroja západky a potom pomaly zavriete kryt, kým sám vďaka magnetu nezostane držať.

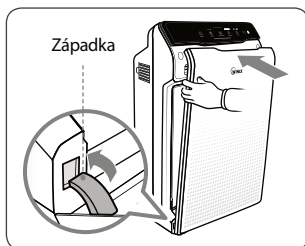

## 2. Údržba a výmena filtrov:

Filter	Kontrolka výmeny filtrov	Interval čistenia	Interval výmeny
<b>1</b> Umývateľný predfilter	nie je	1x 14 dní	Permanentný, nemení sa
<b>2</b> Uhlíkový filter	nie je	Nie je umývateľný	1 x 3 mesiace
<b>3</b> HEPA filter H13	 Check Filter		Podľa času prevádzky, väčšinou 6–12 mesiacov

※ X Interval výmeny filtrov je závislý od času prevádzky a prostredia, v ktorom sa čistička prevádzkuje.

※ Pre optimálnu prevádzku zariadenia je nutné čistiť predfilter každých 14 dní, čím sa predlžuje životnosť ďalších filtrov.

Pre nákup filtrov sa obráťte na svojho predajcu.

Toto zariadenie je kompatibilné iba s filtrom

**WINIX**

číslo 115115

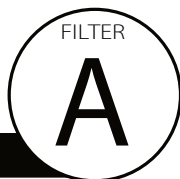

# BEZPEČNOSTNÉ POKYNY

Skôr ako začnete zariadenie používať, najskôr si pozorne prečítajte návod na obsluhu. Nevhodné zaobchádzanie v rozpore s týmto návodom môže viesť k úrazu alebo škodám na majetku.

**Pred zapnutím zariadenia sa uistite, že sú v ňom vložené vybalené filtre.**

Prevádzka zariadenia bez filtrov môže viesť ku skráteniu jeho životnosti, prípadne aj k úrazu elektrickým prúdom.

**Uistite sa, že v otvoroch čističky nie sú žiadne predmety.**

Dajte pozor predovšetkým na malé veci ako mince, špendlíky, kolíčky a podobne.

**Nedotýkajte sa vnútorných častí zariadenia vlhkými rukami.**

Vysoké napätie môže spôsobiť elektrický šok.

**Uistite sa, že otvory na vstup a výstup vzduchu nie sú ničím blokované.**

V prípade upchatia môže dôjsť k zvýšeniu vnútornej teploty prístroja, jeho poškodeniu a nežiaducej deformácii materiálu.

**Na zariadenie nestúpajte ani nesadajte a nekladte naň ťažké predmety.**

Môže dôjsť k zraneniu, poškodeniu alebo zničeniu zariadenia.



## VAROVANIE

Nevhodné zaobchádzanie v rozpore s týmto návodom môže viesť k úrazu, smrti alebo škodám na majetku či na používanom zariadení.



Neodpájajte prístroj od zásuvky ťahom za napájací kábel.



Neohýbajte napájací kábel ani ho nezaväzujte, keď je prístroj v prevádzke.



V prípade, že dôjde ku kontaktu prístroja s vodou, odpojte prístroj od elektrickej siete a kontaktujte servis.



Prístroj neodpájajte od elektrickej siete ani nepremiestňujte, ak je v prevádzke.



Nezapájajte do rovnakej zásuvky s iným prístrojom.



Nedotýkajte sa zástrčky vlhkými rukami.



Ak prístroj nepoužívate, odpojte ho od elektrickej siete.



Napájaciu šnúru je možné poškodiť, preto za ňu neťahajte silou, nadmerne ju neohýbajte ani nenavíjajte a nekladte na ňu ťažké predmety.

※ Ak je napájacía šnúra poškodená, nesnažte sa ju sami opravovať. Všetky zásahy do zariadenia smie vykonávať iba autorizovaný servis určený distribútorom.

※ Tento prístroj nie je určený na to, aby ho používali osoby (vrátane detí) s obmedzenými fyzickými, zmyslovými alebo duševnými schopnosťami či osoby, ktoré nemajú príslušné skúsenosti a/alebo znalosti, iba ak by na ne dozerala osoba zodpovedná za ich bezpečnosť alebo od nej dostali pokyny, ako prístroj používať, a musia porozumieť rizikám spojeným s používaním prístroja.

※ Je nutné dozerať na deti, aby sa s prístrojom nehrali.

# UVEDENIE DO PREVÁDZKY

1. Zapojte napájací kábel do zásuvky a do prístroja (zvoľte variant pre EÚ zásuvky).

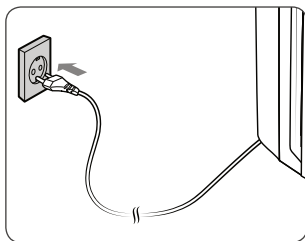

2. Stlačte tlačidlo na zapnutie/vypnutie prístroja.

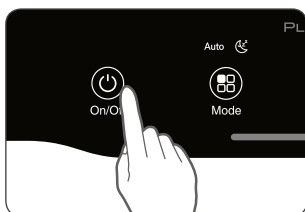

## Poznámka

- Počas prvých 30 sekúnd prebehne nastavenie senzora podľa kvality okolitého vzduchu.

1. Prístroj je pri každom prvom zapnutí automaticky nastavený na AUTO režim so zapnutou funkciou PlasmaWave®.

- V AUTO režime sa rýchlosť otáčok ventilátora sama prispôsobuje kvalite okolitého vzduchu.
- Funkcia PlasmaWave® pomáha k odstráneniu všetkých vzdušných nečistôt.

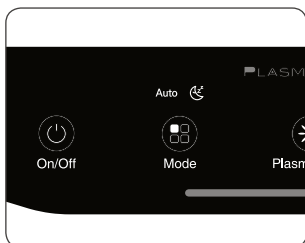

## Poznámka

- Ak sa pri zapnutom režime AUTO kvalita vzduchu zlepši, zníži sa rýchlosť otáčok ventilátora na hodnotu Low (Nízka).
- Pri zapnutom prístroji možno začujete bzučivé alebo cvrčiace zvuky. Ich frekvencia a vnímaná intenzita závisí od čistoty vzduchu, jeho vlhkosti a hluku z okolia. Ide o sprievodný jav funkcie PlasmaWave® a nejde o chybu prístroja. Ako vypnúť PlasmaWave® sa dozviete na strane 12.

# AUTO, SLEEP režim

## 1. Režim AUTO (automatický režim)

Prachový senzor automaticky nastaví otáčky ventilátora podľa aktuálnej miery znečistenia vzduchu.

### 1. Stlačte tlačidlo na výber režimu a vyberte režim AUTO.

- Správnu voľbu spoznáte podľa rozsvietenej kontrolky. Režim sa následne spustí.

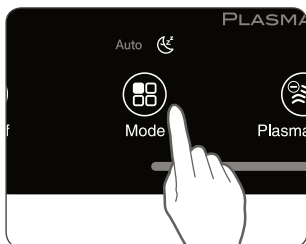

#### Poznámka

- V automatickom režime sa rýchlosť otáčok ventilátora riadi podľa kvality vzduchu. Ak sa kvalita vzduchu zhorší, zvýši sa rýchlosť otáčok ventilátora. Hneď ako sa kvalita vzduchu zlepši, rýchlosť sa automaticky zníži.

## 2. Režim SLEEP (Nočný režim)

### 1. Stlačte tlačidlo na výber režimu a vyberte režim SLEEP.

- Správnu voľbu spoznáte podľa rozsvietenej kontrolky. Režim sa následne spustí.

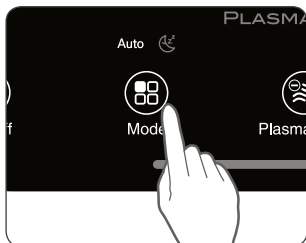

#### Poznámka

- V nočnom režime (Sleep) je rýchlosť ventilátora automaticky nastavená na najnižšiu (nižšie ako v režime Low). Rýchlosť otáčok ventilátora a zároveň prevádzkový režim môže byť zmenený stlačením tlačidla MODE.
- V tomto režime je tiež vypnutý ukazovateľ kvality vzduchu.

# Režim MANUAL a Časovač

## 3. Režim MANUAL (nastavenie rýchlosti ventilátora)

V prípade potreby je možné si zvoliť rýchlosť otáčok ventilátora podľa svojho uváženia z hodnôt Low, Medium, High, Turbo (Nízka, Stredná, Vysoká, Turbo).

1. **Stlačte tlačidlo na výber režimu a vyberte požadovanú rýchlosť otáčok.**

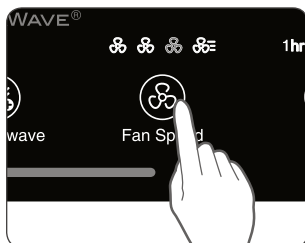

### Poznámka

- Keď je vybraný režim MANUAL, je automaticky vypnutý režim AUTO.

## 4. Časovač

Ak chcete stanoviť čas, keď má byť prístroj v prevádzke, použite časovač.

1. **Vyberte si požadovaný čas prevádzky stlačením tlačidla časovača.**
  - Kontrolka časovača zobrazí vami vybranú hodnotu.
  - Pri každom stlačení tlačidla bude indikátor cyklovať v nasledujúcom poradí (1 hodina, 4 hodiny, 8 hodín, žiadna hodnota nesvieti – nie je vybraný žiadny čas).

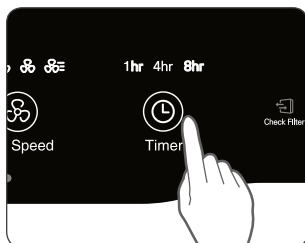

# PLASMAWAVE® a UKAZOVATEĽ KVALITY VZDUCHU

## 5. PlasmaWave®

V štandardnom nastavení je technológia PlasmaWave® vždy aktívna, hneď ako prístroj zapnete.

1. Po zapnutí prístroja stlačte tlačidlo PlasmaWave® na vypnutie či zapnutie tejto funkcie.

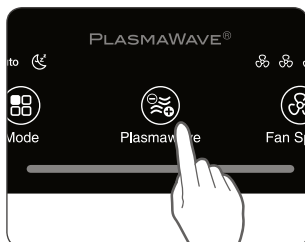

### ✓ Poznámka

- Ak sa pri zapnutom režime AUTO kvalita vzduchu zlepší, zníži sa rýchlosť otáčok ventilátora na hodnotu Low (Nízka).
- Pri zapnutom prístroji možno začujete bzučivé alebo cvrčiace zvuky. Ich frekvencia a vnímaná intenzita závisí od čistoty vzduchu, jeho vlhkosti a hluku z okolia. Ide o spravidelný jav funkcie PlasmaWave® a nejde o chybu prístroja.

## 6. Ukazovateľ kvality vzduchu

Ak je ukazovateľ kvality vzduchu aktívny, bude zobrazovať aktuálnu kvalitu vzduchu v troch úrovniach – modrá (dobrá kvalita), žltá (uspokojivá kvalita), červená (zlá kvalita).

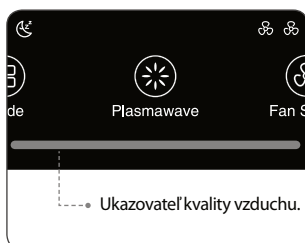

### ✓ Poznámka

- Kvalita vzduchu sa zobrazuje na základe informácií z prachového senzora. V závislosti od kvality okolitého vzduchu a jeho prúdenia môže ukazovateľ kvality vzduchu často meniť farbu alebo, naopak, dlhý čas ukazovať stále rovnakú kvalitu vzduchu. Nejde o chybu prístroja.

# STAROSTLIVOSŤ O FILTRE

## 1. Výmena filtrov

Ak sa rozsvieti indikátor výmeny filtra „Check filter“, je nutné vymeniť HEPA filter aj uhlíkový filter.

Filter	Kontrolka výmeny filtrov	Interval čistenia	Interval výmeny
<b>1</b> Umývateľný predfilter	nie je	1 x 14 dní	Permanentný, nemení sa
<b>2</b> Uhlíkový filter	nie je	Nie je umývateľný	1 x 3 mesiace
<b>3</b> HEPA filter H13	 Check Filter		Podľa času prevádzky, väčšinou 6–12 mesiacov

- ※ Interval výmeny filtrov je závislý od času prevádzky a prostredia, v ktorom sa čistička prevádzkuje.
- ※ Pre optimálnu prevádzku zariadenia je nutné čistiť predfilter každých 14 dní, čím sa predlžuje životnosť ďalších filtrov.

Pre nákup filtrov sa obráťte na svojho predajcu.

Toto zariadenie je kompatibilné iba s filtrom



číslo 115115

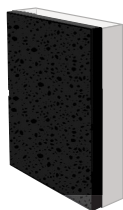
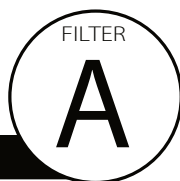

Uhlíkový filter a HEPA filter H13



### Poznámka

- Životnosť filtrov je závislá od kvality okolitého vzduchu. Čím viac je v ňom prachu, tým viac sa ho akumuluje vo filtroch a znižuje sa ich životnosť.
- Ak sú filtre silne znečistené alebo vydávajú nepríjemný zápach alebo ak sa znateľne zníži rýchlosť otáčok ventilátora, vymeňte filtre, aj keď kontrolka „Check filter“ ešte nesvieti.

# STAROSTLIVOSŤ O FILTRE

## 2. Vybratie filtrov

Pred výmenou filtrov sa uistite, že je prístroj vypnutý a odpojený od siete.

1. Čelný panel uchopte z boku za vonkajšie horné okraje a opatrne ho odklopte ťahom k sebe.

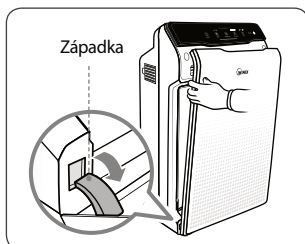

2. Stlačte úchyty na hornom okraji predfiltra a vyberte ho.

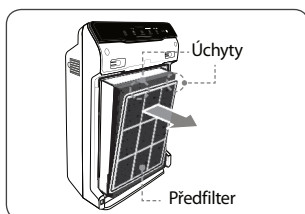

3. Vyberte uhlíkový filter a potom HEPA filter ťahom za vrchnú časť každého filtra.



## 3. Príprava nových filtrov

1. Vyberte filtre na výmenu z plastového obalu.

- Ak je zariadenie v prevádzke s nevybalenými filtermi, môže dôjsť k nadmernému hluku, deformáciám materiálov alebo požiaru zariadenia v dôsledku jeho prehriatia.

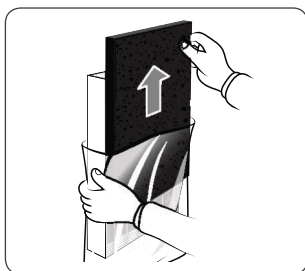

### Poznámka

- V tomto zariadení je možné používať iba originálne Winix filtre určené pre daný model.

# STAROSTLIVOSŤ O FILTRE

## 4. Výmena filtrov

1. Vložte najprv HEPA filter H13 a potom uhľikový filter.

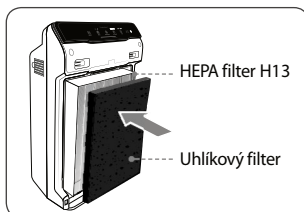

2. Vložte predfilter.

- Predfilter nainštalujete tak, že najprv vložíte dolné výstupky do otvorov vnútri zariadenia a v hornej časti zacvaknete západky do otvorov v zariadení tak, aby ste zreteľne počuli, ako zapadli na miesto.

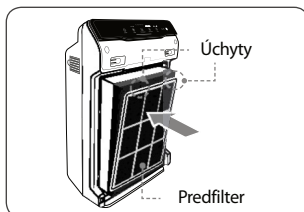

3. Čelný kryt zariadenia nasadte späť tak, že najprv zasuniete do prístroja západky a potom pomaly zatvárajte kryt, kým sám vďaka magnetu nezostane držať.

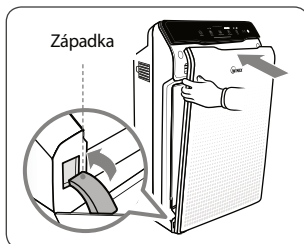

## 5. Resetovanie jednotky

1. Po výmene filtrov je potrebné resetovať kontrolku „Check filter“. Zapnite prístroj a po dobu 5 sekúnd podržte tenký predmet, ako napríklad svorku na papier, v otvore tlačidla RESET.

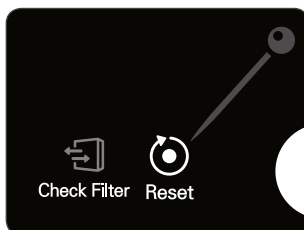

# STAROSTLIVOSŤ O FILTRE

## 6. Čistenie filtrov

Časť čistenia filtra vždy závisí od kvality vzduchu.

1. Na čistenie predfiltera používajte vysávač alebo mäkkú kefu. Ak je predfilter viac znečistený, je možné ho umyť vo vode s izbovou teplotou.

- Nepoužívajte žiadne čističe ani mydlo.
- Pred opätovným použitím nechajte filter riadne vysušiť najmenej 24 hodín.

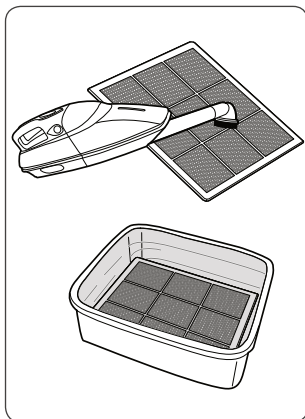

※ Ak sa predfilter zničí alebo potrebuje výmenu:

**Kontaktujte vášho predajcu**



### Poznámka

- Nepoužívajte na čistenie benzén, alkohol ani iné prchavé látky, ktoré môžu filter poškodiť alebo spôsobiť jeho odfarbenie.
- Predfilter je po vyčistení znovu použiteľný.
- Nepoužívajte na čistenie vodu teplejšiu než 40 °C a žiadne prchavé látky, ako napr. riedidlo.
- Po umytí predfilter riadne vysušte na dobre vetranom mieste, inak by mohol spôsobovať nepríjemný zápach.

# ÚDRŽBA SENZORA (iba pri modeli AZBU330-HWE)

## Starostlivosť o prachový senzor

Aby prachový senzor, ktorý deteguje pevné znečisťujúce častice, dobre fungoval, je nutné ho minimálne každé dva mesiace vyčistiť. Ak prístroj prevádzkujete vo veľmi prašnom prostredí, čistite senzor častejšie.

### 1. Otvorte kryt prachového senzora.

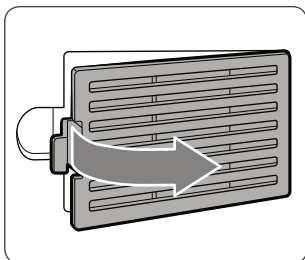

### 2. Použite vatové tyčinky na čistenie uší, aby ste očistili šošovku senzora a jej okolie.

- Na čistenie je vhodná iba čistá voda, žiadne prchavé látky ako alkohol či acetón.

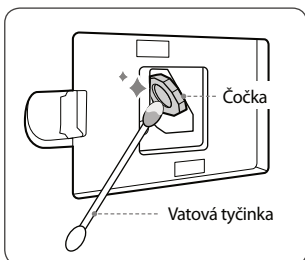

### 3. Suchou vatovou tyčinkou vytrite zo šošovky a okolia všetku zostávajúcu vlhkosť.

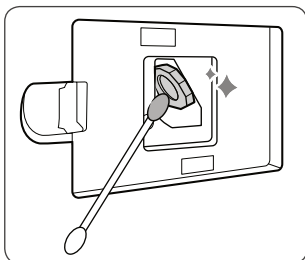

### 4. Zavrite kryt prachového senzora.

- Kryt senzora je možné čistiť pomocou vysávača.

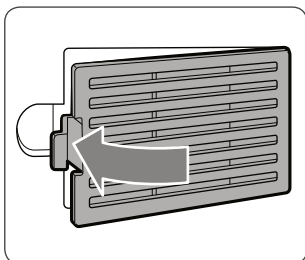

# ČISTENIE PRÍSTROJA

## 1. Čistenie vonkajšieho a vnútorného povrchu prístroja

### 1. Čistenie vonkajšieho priestoru

Utrite povrch prístroja handričkou mierne navlhčenou vo vode s izbovou teplotou.

Potom ho vytrite do sucha.

- Vykonávajte túto údržbu optimálne raz až dvakrát za mesiac.

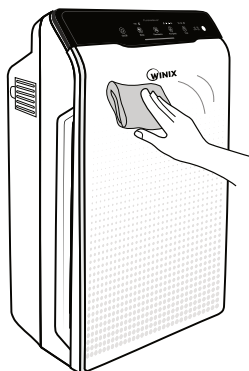

### 2. Čistenie vnútorného priestoru

Odklopte čelný panel, vyberte filtre a vysajte vysávačom vnútorný priestor prístroja.

- Vykonávajte túto údržbu optimálne raz až dvakrát za mesiac.

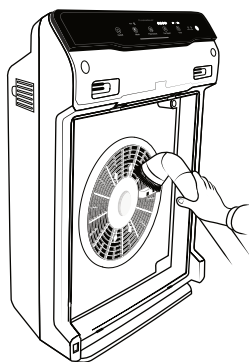

### Poznámka

- Pred čistením prístroja ho vždy vypnite, odpojte od elektrickej siete a vyčkajte, až vychladne.
- Nikdy nerozoberajte, neupravujte ani neopravujte prístroj sami.
- Nepoužívajte na jeho údržbu ani v jeho blízkosti horľavé tekutiny a spreje.
- Nedovoľte deťom, aby s prístrojom manipulovali alebo ho čistili.
- Pred čistením alebo údržbou prístroja sa uistite, že je vypnutý a odpojený od elektrickej siete.

## NAJČASTEJŠIE KLADENÉ OTÁZKY

Problém	Možné riešenia
<b>Prístroj sa nedá zapnúť.</b>	<ul style="list-style-type: none"><li>• Nedošlo k výpadku prúdu?<ul style="list-style-type: none"><li>- Skontrolujte, či funguje osvetlenie a iné elektrické spotrebiče v miestnosti, a skúste zapnúť prístroj znovu.</li></ul></li></ul>
<b>V režime AUTO prístroj nefunguje.</b>	<ul style="list-style-type: none"><li>• Zvolili ste naozaj režim AUTO?<ul style="list-style-type: none"><li>- Stlačte opakovane tlačidlo na výber režimu, kým nevyberiete režim AUTO.</li></ul></li><li>• Nie je senzor upchatý alebo zablokovaný?<ul style="list-style-type: none"><li>- Utrite senzor vlhkou handričkou a potom vysušte.</li></ul></li></ul>
<b>Prístroj vibruje a je príliš hlučný.</b>	<ul style="list-style-type: none"><li>• Nie je prístroj umiestnený na nerovnom povrchu?<ul style="list-style-type: none"><li>- Presuňte prístroj na rovný, pevný povrch.</li></ul></li></ul>
<b>Napájací kábel a zástrčka sú horúce.</b>	<ul style="list-style-type: none"><li>• Je zástrčka správne zapojená do zásuvky?<ul style="list-style-type: none"><li>- Skontrolujte správne zapojenie.</li></ul></li></ul>

## NEJČASTĚJI KLADENÉ OTÁZKY

Problém	Možné riešenia
<b>Prístroj vydáva nepríjemný zápach.</b>	<ul style="list-style-type: none"><li>• Používate zariadenie v miestnosti s veľkým množstvom dymu, prachu a pachov?<ul style="list-style-type: none"><li>- Vyčistite otvory na vstup vzduchu, umyte predfilter.</li><li>- Vymeňte filter.</li><li>- Kontaktujte svojho predajcu čo sa týka možnej poruchy.</li></ul></li></ul>
<b>Čistička nečistí vzduch dostatočne.</b>	<ul style="list-style-type: none"><li>- Skontrolujte, či nie sú senzory upchaté alebo zablokované.</li><li>- Presuňte zariadenie do miesta, kde je znečistenie.</li><li>- Vymeňte filtre – zanesené filtre nedokážu znečisťujúce látky ďalej pohlcovať.</li></ul>
<b>Ovládací panel je stmavený.</b>	<ul style="list-style-type: none"><li>• Nie je svetelný senzor blokovaný?<ul style="list-style-type: none"><li>- Odstráňte nečistoty na svetelnom senzore.</li><li>- Ak je čistička v AUTO režime, automaticky sa prepne do SLEEP režimu sa stmaveným jasom kontroliek, ak sa zníži intenzita svetla v miestnosti.</li></ul></li></ul>

Odpovede na ďalšie časté otázky nájdete na stránkach <http://www.cisticky-winx.sk/>.

# TECHNICKÁ ŠPECIFIKÁCIA PRÍSTROJA

Názov modelu	ZERO (AZBU330-HWE)
Sieťové napätie	AC 220 - 240 V, 50 / 60 Hz
Príkon	70 W
Odporúčaná veľkosť miestnosti	99 m <sup>2</sup>
Rozmery	380 mm x 208 mm x 600 mm
Hmotnosť	7 kg
Filter	Filter A/Položka: 115115
Predfilter	Položka: 4521-0012-01

※ Technické zmeny vyhradené

## LIKVIDÁCIA ZARIADENIA

Nefunkčný výrobok určený na ekologickú likvidáciu odovzdajte zberným dvorom určeným na recykláciu elektrických zariadení. Výrobok nesmie byť likvidovaný v rámci bežného komunálneho odpadu.



Tento symbol uvedený na výrobku alebo v sprievodnej dokumentácii znamená, že použitý výrobok nesmie byť likvidovaný spoločne s komunálnym odpadom. S cieľom ekologickej likvidácie použitý výrobok odovzdajte v určených zberných dvoroch. Správnou likvidáciou výrobku pomôžete zachovať cenné prírodné zdroje a obmedziť potenciálne negatívne dopady na životné prostredie a ľudské zdravie. Pri nesprávnej likvidácii tohto druhu odpadu môžu byť v súlade s predpismi udelené pokuty. Viac informácií o zberných miestach vo vašom regióne získate na príslušnom obecnom úrade. Tento výrobok nesmie byť likvidovaný spoločne s obchodným odpadom.

## ZÁRUČNÉ PODMIENKY

Winix poskytuje záruku podľa zákona na materiállové a výrobné chyby komponentov zariadenia a ich servis v trvaní dvoch (2) rokov od dátumu predaja uvedeného na doklade o kúpe. Na uplatnenie záruky je nutné predložiť záručný list alebo doklad o kúpe potvrdený vaším predajcom.

Táto záruka sa nevzťahuje na poruchy vzniknuté v dôsledku použitia v rozpore s určením výrobku, nevhodného zaobchádzania, mechanického poškodenia, zapojenia k inej než predpísanej elektrickej sieti (pozrite údaj na štítku zariadenia), nedodržania podmienok v návode alebo v dôsledku neautorizovaného zásahu do zariadenia. Táto záruka sa nevzťahuje na výmenné filtre zariadenia, ktoré sú bežným spotrebným materiálom a ktorých opotrebenie sa môže prejavíť pred uplynutím záručnej lehoty.

VŠETKY NÁROKY PLYNÚCE ZO ZÁRUKY SÚ ČASOVO OBMEDZENÉ DVOJROČNOU ZÁRUČNOU LEHOTOU.

Winix v žiadnom prípade nezodpovedá za následné škody ani za škody vzniknuté v súvislosti s používaním tohto výrobku. Dĺžka a podmienky tejto záruky platia pre predaj na Slovensku. Ďalšie informácie o záruke a záručnom plnení vám poskytne váš predajca alebo distribútor.

Máte možnosť sa registrovať zadarmo k predĺženiu štandardnej 2 ročnej záruky o 1 rok.

Registrovať sa môžete tu [www.cisticky-winix.sk/winix3-roky-zaruka.html](http://www.cisticky-winix.sk/winix3-roky-zaruka.html).

Registrácia je len pre spotrebiteľov. Nie pre firmy.

# POZNÁMKY



### **Výrobca**

WINIX INC., 295, GONGDAN 1-DAERO, SIHEUNG-SI,  
GYEONGGI-DO, 429-850, KOREA

### **Dovozca pro Európu**

WINIX EUROPE B.V. HOOGOORDDREEF 125, 1101 BB,  
AMSTERDAM NETHERLANDS

### **Výhradný distribútor značky Winix pre Českú republiku a Slovensko**

CM Trade Via, s.r.o.,

Olomoucká 3419/7, 618 00, Brno, Česká republika,  
tel.: +420 549 274 164, info@cm-trade.cz, www.winix.sk

Informácie o predajcoch a servise získate u distribútora.



Kontakt pre otázky  
súvisiace s produktmi  
a so službami zákazníkom

[www.winixeuropa.eu](http://www.winixeuropa.eu)