

Rowenta | Tefal®

X-CLEAN 10

SK

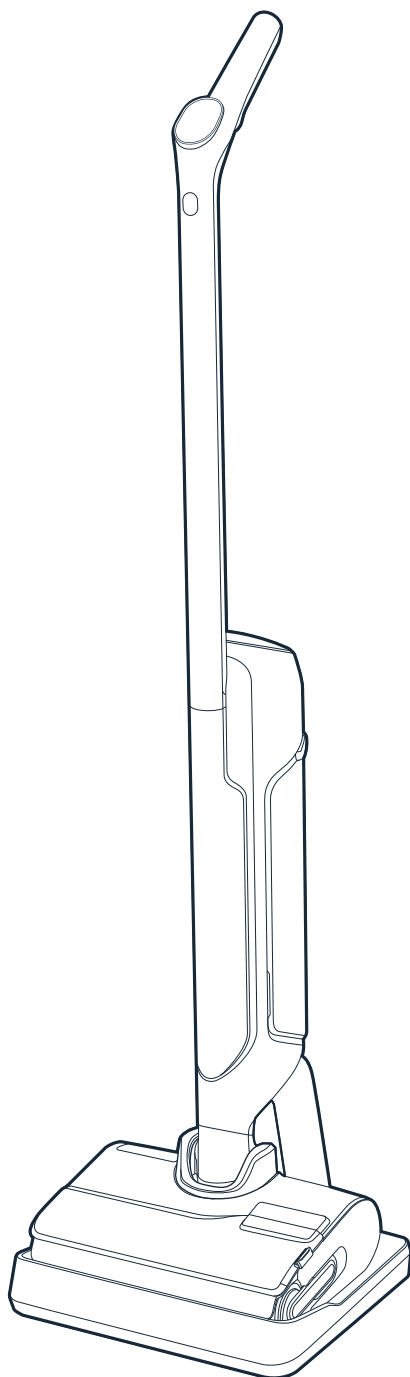

Ďakujeme, že ste si vybrali práve nás.
Pred prvým použitím si **POZORNE PREČÍTAJTE**
brožúru „Bezpečnostné pokyny a používanie“.

OBSAH

1 / PREHĽAD ZARIADENIA

- Zariadenie
- Hlava
- Nádrž na odpadovú vodu
- Náhradné diely a príslušenstvo

2 / NÁVOD NA MONTÁŽ ZARIADENIA

- Montáž zariadenia
- Inštalácia nabíjacej základne

3 / NASTAVENIE HLASOVÉHO POMOCNÍKA

4 / DISPLEJ OBRAZOVKY

- Obrazovka
- Režimy
- Farebné indikátory
- Indikátory úrovne nabitia batérie

5 / POUŽÍVANIE ZARIADENIA

- Pred použitím
- Spustenie zariadenia
- Poloha naležato
- Kompatibilita s podlahou
- Po každom použití

6 / ÚDRŽBA ZARIADENIA

- Raz týždenne
- Každých 6 mesiacov

7 / RIEŠENIE PROBLÉMOV

8 / ŠPECIFIKÁCIE

9 / VAROVANIA

VŽDY, KEĎ SA ZOBRAZÍ:

**POZRITE SI
VIDEO TU**



Kliknutím zobrazíte inštruktážne video

ZARIADENIE

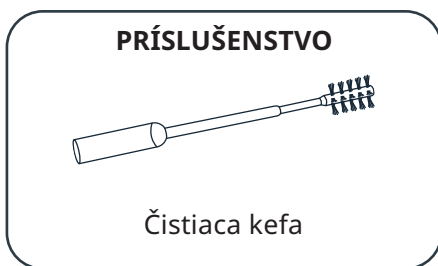
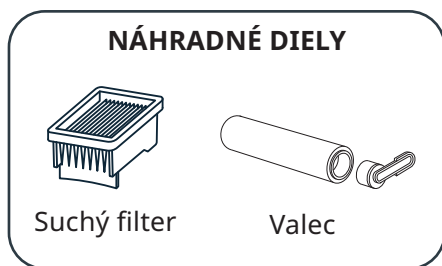
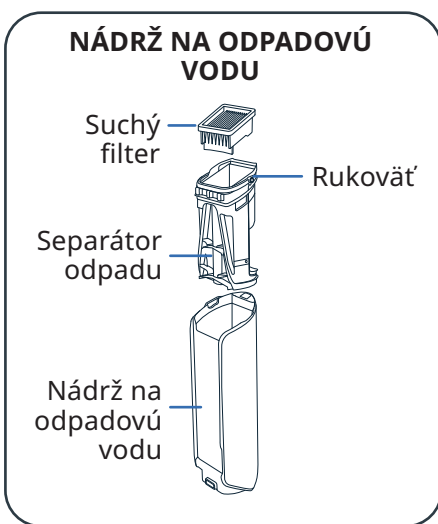
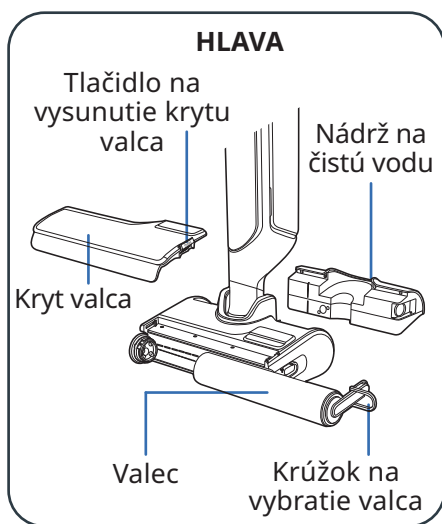
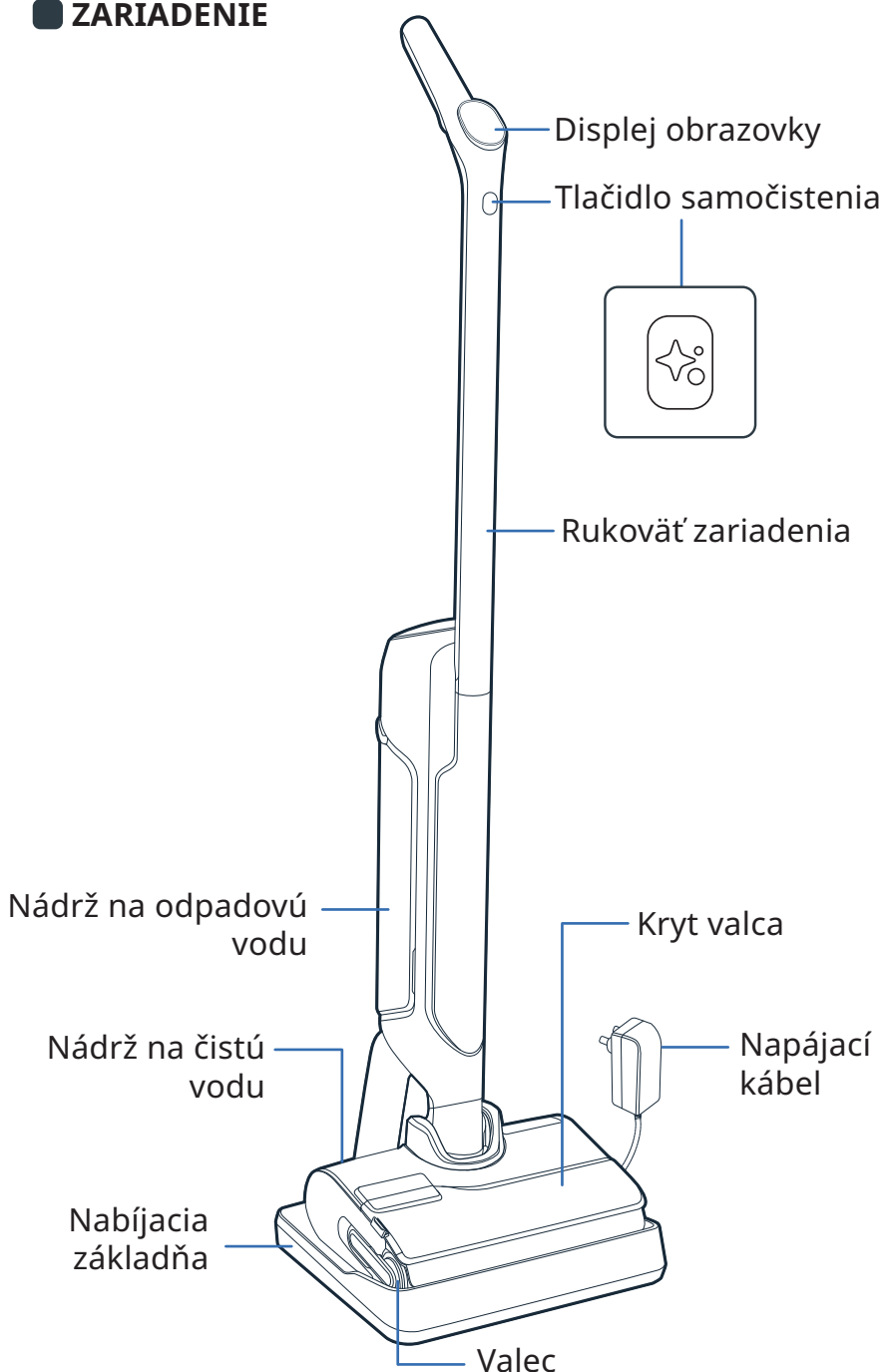

MONTÁŽ

- 1 Zasuňte rukoväť do tela zariadenia.
- 2 Keď začujete kliknutie, rukoväť je správne nasadená.

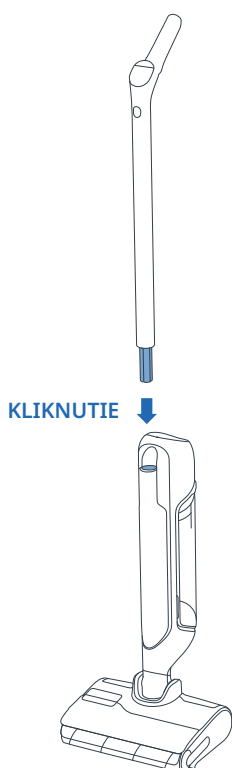

INŠTALÁCIA NABÍJACEJ ZÁKLADNE

- 1 Otočte nabíjaciu základňu dolu hlavou.

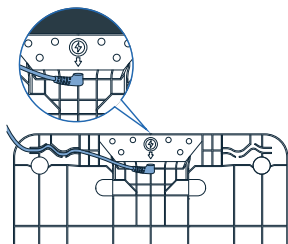
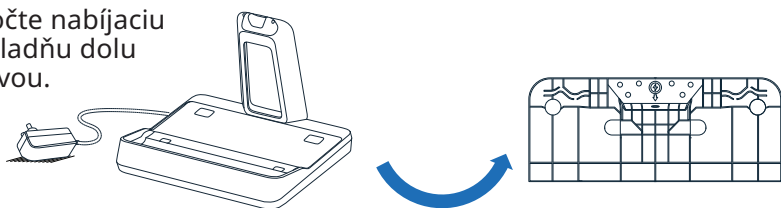

- 2 Zapojte napájací kábel do základne podľa šípky na nabíjacej základni.

- 3 Pripojte nabíjaciu základňu k zdroju napájania a umiestnite na ňu spotrebič. Ten sa automaticky nabije.



- 4 Ak je výrobok správne pripojený a nabíja sa, **budete počuť signál a na obrazovke sa zobrazí ikona batérie.**



3 / NASTAVENIE HLASOVÉHO POMOCNÍKA

■ ZARIADENIE JE POTREBNÉ UMIESTNIŤ NA NABÍJACIU ZÁKLADŇU.

1 - VYBERTE JAZYK

POZRITE SI VIDEO TU 

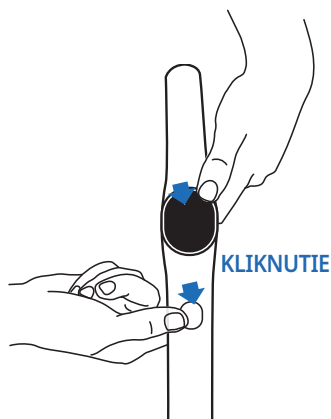

- Stlačte naraz tlačidlo samočistenia a tlačidlo Režim.
- Tento krok opakujte, až kým sa nezvo váš jazyk (k dispozícii je 17 jazykov).

2 - HLASOVÝ POMOCNÍK

Pomocou tlačidla pre režim môžete zapnúť, vypnúť alebo stíšiť hlasového pomocníka.

POZRITE SI VIDEO TU 



- **1. krok**
Ak chcete hlasového pomocníka aktivovať, stlačte tlačidlo Režim na 2 sekundy.
- **2. krok**
Ak chcete hlasového pomocníka stíšiť, stlačte tlačidlo Režim na 2 sekundy.
- **3. krok**
Ak chcete hlasového pomocníka deaktivovať, stlačte tlačidlo Režim na 2 sekundy.

4 / DISPLEJ OBRAZOVKY

■ OBRAZOVKA

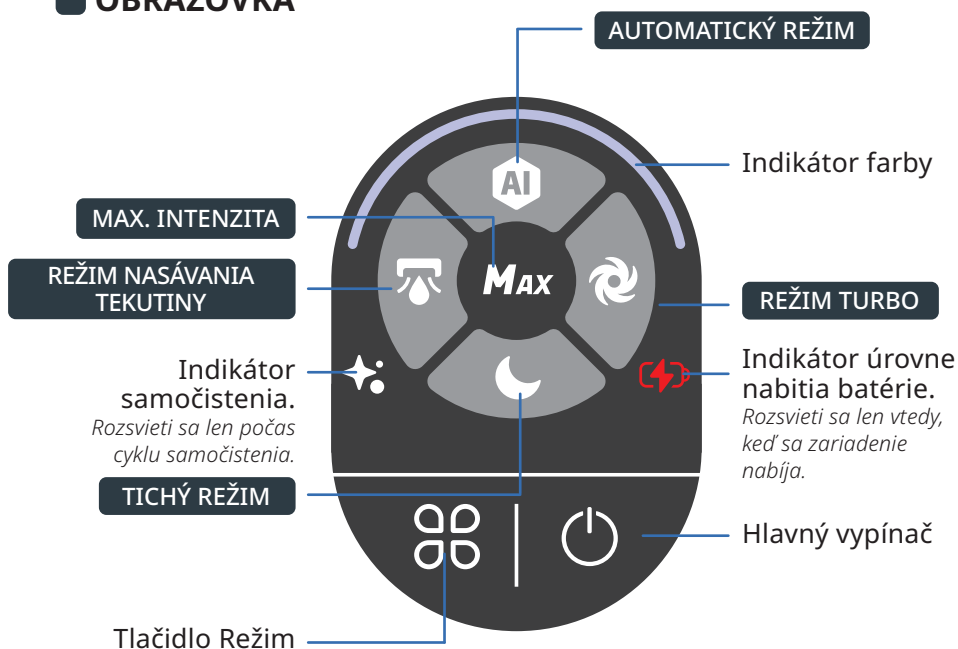

ZMENA REŽIMOV

Zariadenie musí byť zapnuté a v polohe používania



- Stlačením tlačidla Režim prepínate medzi režimami.

VYSVETLENIE REŽIMOV





AUTOMATICKÝ REŽIM

Povrchy: rôzne úrovne znečistenia.
Rozpozná mieru znečistenia a prispôbí jej sací výkon a prietok vody.



REŽIM TURBO

Povrchy: veľmi znečistené.
Sací výkon: 
Prietok vody: 





TICHÝ REŽIM

Povrchy: stredne znečistené.
Sací výkon: 
Prietok vody: 





REŽIM NASÁVANIA TEKUTINY

Povrchy: vlhké (napr. kúpeľňa)
Sací výkon: 
Prietok vody: 



MAX. INTENZITA

- Zintenzívňuje ostatné režimy čistenia na okamžité dosiahnutie najvyššieho výkonu.
- Ak chcete používať maximálnu intenzitu, podržte tlačidlo režimu stlačené.
Sací výkon: 
Prietok vody: 

FAREBNÉ INDIKÁTORY

Počas používania zariadenia farba na obrazovke indikuje:

- Úroveň zisteného znečistenia.

- Keď je zariadenie zapnuté alebo pozastavené.

ZISTENIE ZNEČISTENIA



VYSOKÁ ÚROVEŇ ZNEČISTENIA



PREBIEHA ČISTENIE



ČISTENIE POZASTAVENÉ



- Keď sa vyskytne chyba*.

CHYBA



* Pozrite si brožúru Bezpečnostné pokyny a používanie.

INDIKÁTORY ÚROVNE NABITIA BATÉRIE

Úplné nabitie trvá približne 3 hodiny a 30 minút.

100%



50% - 100%



10% - 50%



< 10%



- Ak chcete zistiť úroveň nabitia batérie, vráťte zariadenie do nabíjacej základne.
Keď sa zariadenie nabíja, stlačením hlavného vypínača zobrazíte úroveň nabitia batérie.



5 / POUŽÍVANIE ZARIADENIA

■ PRED POUŽITÍM

Naplňte nádrž na vodu

POZRITE SI
VIDEO TU

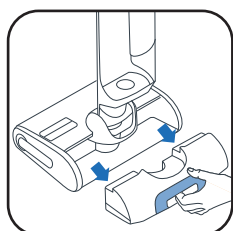

1 Vyberte nádrž na čistú vodu.



2 Otvorte nádrž na čistú vodu.



3 Pridajte čistiaci roztok*.

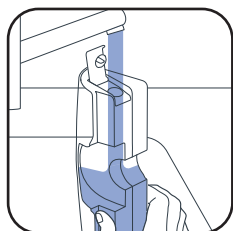

4 Naplňte nádrž na čistú vodu. Použite vodu s teplotou od 10 °C do 50 °C.

Maximálna kapacita je 790 ml.

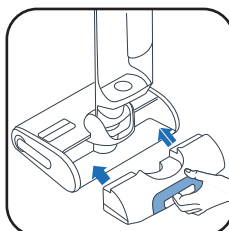

5 Vráťte nádrž na čistú vodu na miesto.

3*

Nepoužívajte penivé roztoky, biely ocot, čierne mydlo, bielicidlo ani éterické oleje (pozri „Príručka bezpečnosti a používania“). Pridanie čistiaceho roztoku je voliteľné.



Čistiaci prostriedok Rowenta pre mokré a suché vysávače (ZR340LV1)



Dezinfekčný čistič Sanytol na všetky povrchy s eukalyptom

Odporúčaná dávka: 20 ml (riedenie <3 % z celkovej kapacity čistého vodného zásobníka)

■ SPUSTENIE ZARIADENIA

Zariadenie sa nesmie nachádzať na nabíjacej základni.

POZRITE SI
VIDEO TU

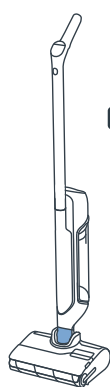

■ PARKOVACIA POLOHA

Zariadenie je vo zvislej polohe. V parkovacej polohe zariadenie prestane pracovať.

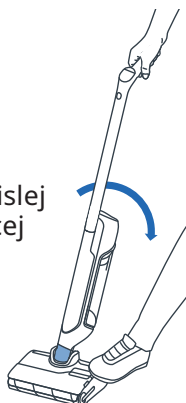

■ PREVÁDZKOVÁ POLOHA

Hlava je odistená a zariadenie možno používať.



ON

KLIKNUTIE

- V prevádzkovej polohe výrobok nakloňte a stlačením hlavného vypínača ho zapnite. Výrobok sa automaticky spustí v predvolenom režime. Opakovaným stlačením ho zastavíte.

V PARKOVACEJ POLOHE ZARIADENIE PRESTANE PRACOVAŤ. AK CHCETE POKRAČOVAŤ V ČISTENÍ, DAJTE HO DO PREVÁDZKOVEJ POLOHY A STLAČTE HLAVNÝ VYPÍNAČ

VYBERTE REŽIM A ZAČNITE S ČISTENÍM

■ POLOHA NALEŽATO

Na čistenie pod nábytkom.

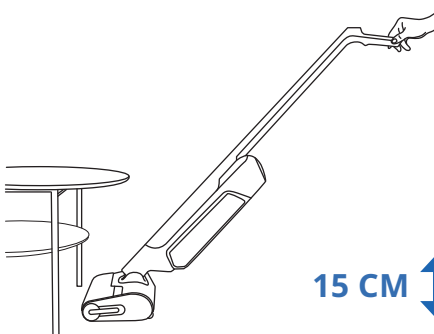

- Keď sa zariadenie sklopí naležato, sací výkon sa automaticky upraví.

15 CM

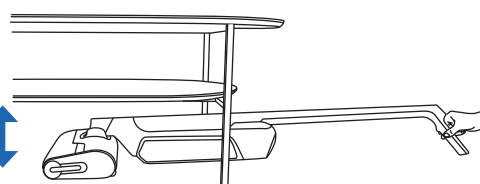

■ KOMPATIBILITA S PODLAHOU

Zariadenie je kompatibilné len s tvrdými podlahami.

DREVO

DLAŽBA

LINOLEUM

LAMINÁT

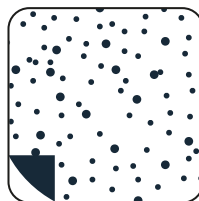
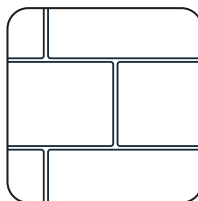

- Nepoužívajte na koberce, steny a okná (pozrite si brožúru Bezpečnostné pokyny a používanie).

PO KAŽDOM POUŽITÍ

1 - VYPRÁZDNITE NÁDRŽ NA ODPADOVÚ VODU

POZRITE SI
VIDEO TU 

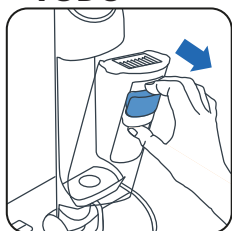

1 Vyberte nádrž na odpadovú vodu.

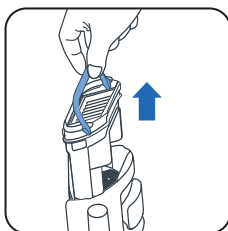

2 Potiahnutím rukoväte vyberte separátor odpadu.



3 Odistite poistku.

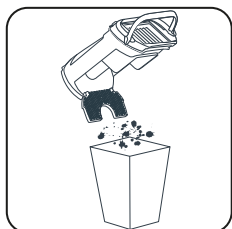

4 Vyhodte pevný odpad.



5 Vypláchnite tekutý odpad.

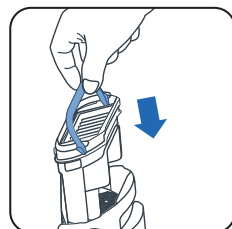

6 Vráťte separátor odpadu na miesto.



7 Vráťte nádrž na odpadovú vodu na miesto.

2 - NAPLNĚTE NÁDRŽ NA ČISTÚ VODU VODOU

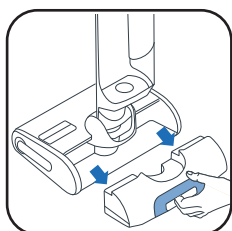

1 Vyberte nádrž na čistú vodu.

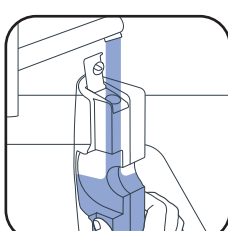

2 Naplňte nádrž na čistú vodu*.

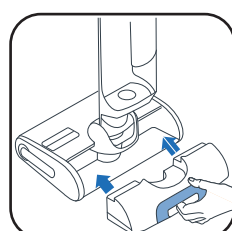

3 Vráťte nádrž na čistú vodu na miesto.

* Použite vodu s teplotou 10 °C až 50 °C.

3 - SPUSŤTE PROGRAMY SAMOČISTENIA A SUŠENIA

Zariadenie musí byť umiestnené na nabíjacej základni.
Nabíjacia základňa musí byť pripojená k zdroju napájania.



- Program samočistenia automaticky vyčistí zariadenie aj valec.
- Program sušenia automaticky vysuší zariadenie aj valec. Cyklus sušenia sa upraví automaticky podľa zistenej miery vlhkosti valca.

■ Cykly samočistenia a sušenia sa nespustia, ak je úroveň nabitia batérie nižšia ako 20 %.

AK JE NÁDRŽ NA ČISTÚ VODU PRÁZDNA, PROGRAM SAMOČISTENIA SA ZASTAVÍ.
AK JE NÁDRŽ NA ŠPINAVÚ VODU PLNÁ, PROGRAM SAMOČISTENIA SA ZASTAVÍ.

SPUSTITE SAMOČISTENIE A/ALEBO SUŠENIE

POZRITE SI VIDEO TU 

SAMOČISTENIE A SUŠENIE



Stlačte jedenkrát tlačidlo samočistenia.

LEN SAMOČISTENIE

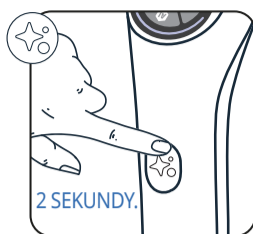

Stlačte tlačidlo samočistenia na 2 sekundy.

LEN SUŠENIE

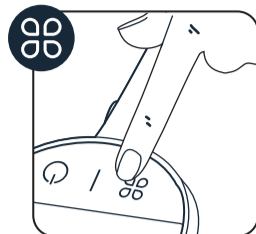

Stlačte tlačidlo Režim.

ZASTAVTE SAMOČISTENIE A/ALEBO SUŠENIE

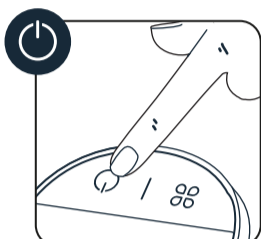

ALEBO

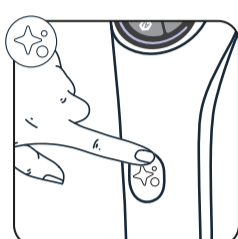

Stlačte hlavný vypínač alebo tlačidlo samočistenia

4 - PO DOKONČENÍ SAMOČISTENIA VYČISTITE NÁDRŽ NA ODPADOVÚ VODU



1 Vyberte nádrž na odpadovú vodu.

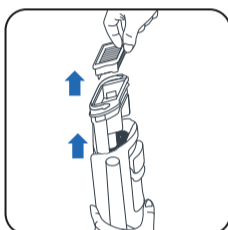

2 Potiahnutím rukoväte vyberte filter a separátor odpadu.



3 Vyhodte pevný odpad.



4 Vypláchnite tekutý odpad.

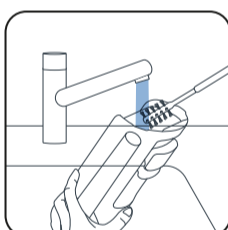

5 Vyčistite nádrž na odpadovú vodu pomocou čistiacej kefy.

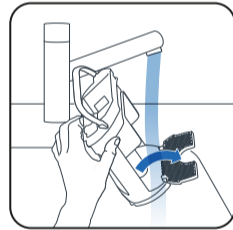

6 Odistite poistku a opláchnite separátor odpadu.

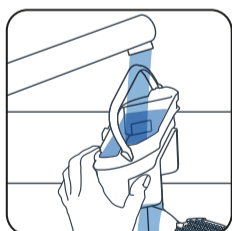

7 Odstráňte zvyšné nečistoty a vyčistite oblasť filtra.

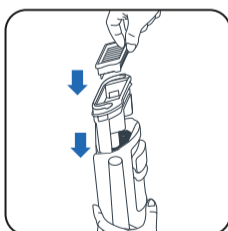

8 Vymeňte separátor.

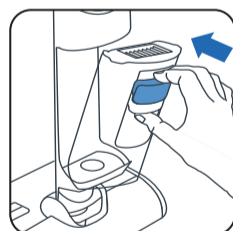

9 Vráťte nádrž na odpadovú vodu na miesto.

5 - VYPRÁZDNITE NÁDRŽ NA ČISTÚ VODU

Aby voda v zariadení nestála príliš dlho, vyprázdňte nádrž na čistú vodu.

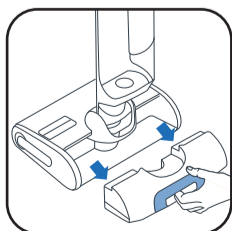

1 Vyberte nádrž na čistú vodu.

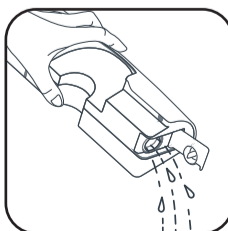

2 Vyprázdňte nádrž na čistú vodu.

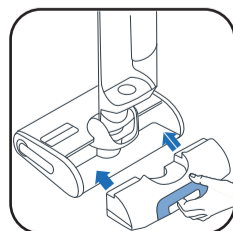

3 Vráťte nádrž na čistú vodu na miesto.



RAZ TÝŽDENNE**1 - VYČISTITE NABÍJACIU ZÁKLADŇU**

Nabíjaciu základňu nedávajte pod vodu.

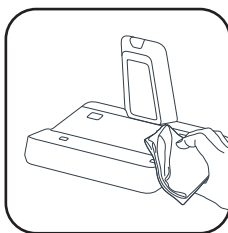
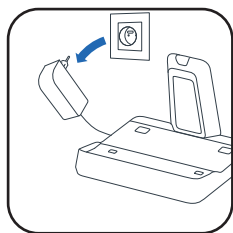

- Odpojte nabíjaciu základňu od zdroja napájania.

- Ručne vyčistite nabíjaciu základňu suchou alebo navlhčenou handričkou.

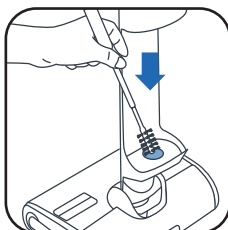
2 - VYČISTITE SACIU HADICU

- Pomocou čistiacej kefy vyčistite zvyšné nečistoty zo sacej hadice.

3 - ČISTENIE MRIEŽKY FILTRA

Nedávajte pod vodu celý filter. V opačnom prípade ho nechajte 48 hodín schnúť.

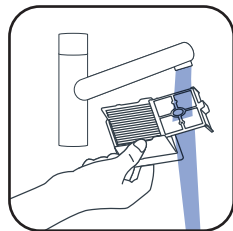
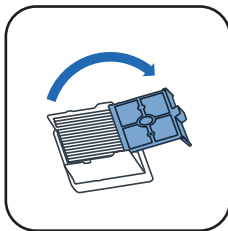
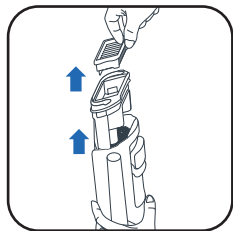

- Vyberte filter.

- Otvorte mriežku filtra.

- Vyčistite a opláchnite len mriežku filtra.

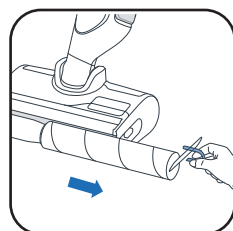
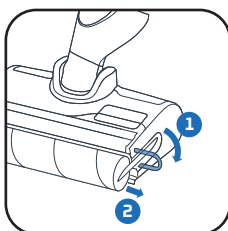
4 - VYČISTITE HLAVU A KRYT VALCA

- 1 Stlačte tlačidlo.
- 2 Nadvihnite kryt valca.

- Potiahnite fialový krúžok valca.

- Potiahnutím fialového krúžka vytiahnite valec.

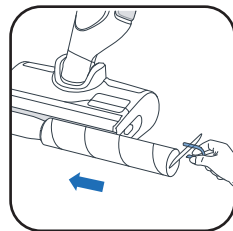
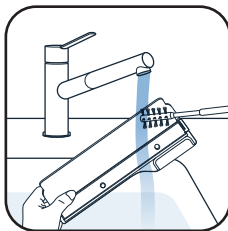
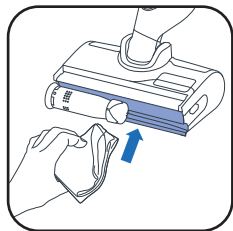

- Vyčistite priestor za valcom.

- Vyčistite vnútornú časť krytu valca.

- Vráťte valec na miesto.



- Vráťte kryt valca na miesto.

KAŽDÝCH 6 MESIACOV

- Vymeňte valec a filter. Ak sa vám valec zdá poškodený, vymeňte ho aj skôr.

www.rowenta.comwww.tefal.com

Suchý filter

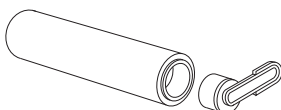

Valec



7 / RIEŠENIE PROBLÉMOV

Problém	Možné príčiny	Riešenia
Zariadenie horšie vysáva, vydáva hluk, píska alebo nečistoty padajú na zem.	Vzduchový kanál zariadenia je zablokovaný.	Vyčistite saciu hlavu, vyčistite vzduchový kanál, vyčistite filter a penu (pozrite si návod na použitie).
	Porucha vysávača.	Obráťte sa na popredajný servis.
Podlaha je príliš mokrá.	Prietok vody je príliš vysoký alebo je valec premočený.	Uistite sa, že používate režim INTELLIGENT alebo režim QUIET.
	Únik vody	Obráťte sa na popredajný servis.
Podlaha nie je dostatočne mokrá.	Zásobník na čistú vodu je prázdny.	Naplňte zásobník na čistú vodu vodou.
	Systém distribúcie vody je upchatý.	Naplňte zásobník na vodu studeným domácim bielym octom a vykonajte 1 cyklus samočistenia.
	Prietok vody je príliš nízky.	Uistite sa, že používate režim INTELLIGENT alebo režim TURBO.
Zariadení nečistí podlahu správne.	Valec je znečistený.	Spustíte režim samočistenia a potom valec vyčistíte ručne.
	Režim čistenia nie je prispôsobený	Na optimalizáciu čistenia použite režim INTELLIGENT alebo prepínajte medzi režimami QUIET/TURBO.
Podlaha je poškodená	Príslušenstvo sa používa bez valca.	Zariadenie vždy používajte s namontovaným valcom a plným zásobníkom čistej vody.
	V čistiacej hlave uviazol cudzí predmet.	Vyčistite čistiacu hlavu.
Zariadenie sa samo vypne.	Zásobník špinavej vody je plný.	Vyprázdňte zásobník špinavej vody.
	Úroveň nabitia batérie je príliš nízka.	Zariadenie nabíjajte na základni.
Zaseknutý valec.	Predmet alebo vlákna blokujú valec.	Rozmontujte valec a odstráňte všetky predmety, ktoré blokujú otáčanie.
Zariadenie strieka na všetky strany.	Ochranný kryt nie je správne namontovaný.	Odstite kryt a správne ho nasadte.
	Valec je namontovaný nesprávne.	Odstite valec a správne ho nasadte.

8 / ŠPECIFIKÁCIE

NABÍJAČKY		
Referencia	Krajina	Referencia
GZ7035xx / GZ7540xx / GF7035xx / GF7540xx	Európa	SS-2230003738

BATÉRIA		
Referencia	Napätie	Referencia
GZ7035xx / GZ7540xx / GF7035xx / GF7540xx	21.6V	SS-2230003737

KAPACITA NÁDRŽÍ NA VODU	
Opis	Kapacita (ml)
Nádrž na čistú vodu	790 ml
Nádrž na odpadovú vodu	670 ml



9 / VAROVANIA

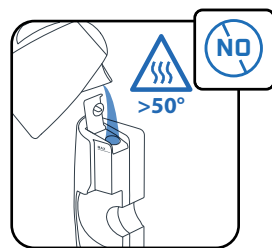
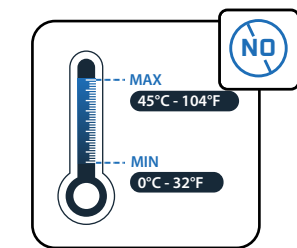
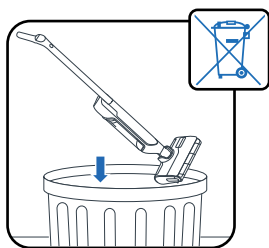

Nevystavujte spotrebič teplotám <0 °C and >45 °C.

Na plnenie nádrže nepoužívajte vodu s teplotou >50 °C.

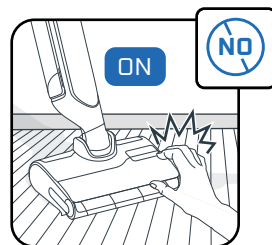
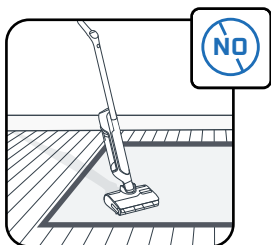
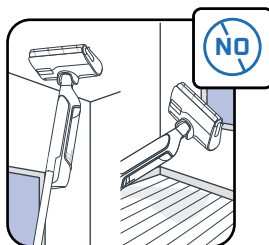

Tento spotrebič je určený na použitie na pevnej zemi. Nepoužívajte na rohože, koberce, steny ani okná.

Nedotýkajte sa rotujúcich častí predtým, než zastavíte výrobok a odpojte napájaciu jednotku.

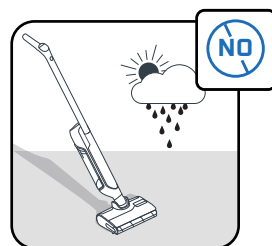
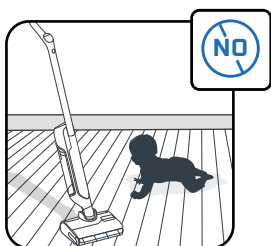
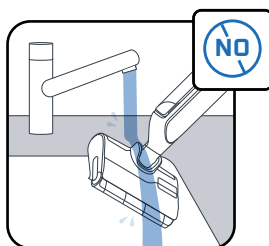

Spotrebič neumiestňujte pod vodu a na čistenie sacieho kanála používajte suchú alebo vlhkú handričku.

Dozrite na to, aby sa deti so spotrebičom nehrali.

Tento spotrebič je určený len na použitie v domácnosti a v interiéri.

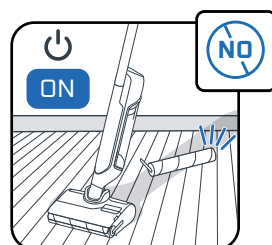
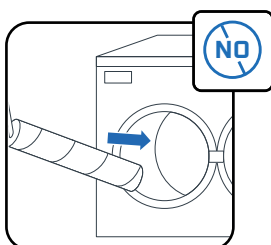
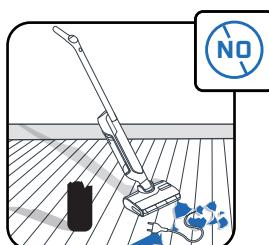

Spotrebič nepoužívajte na elektrické zariadenia, ako je vnútro rúry alebo elektrické zásuvky.

Valec neumývajte v umývačke riadu ani v práčke.

Spotrebič nepoužívajte bez zásobníkov vody a valca.

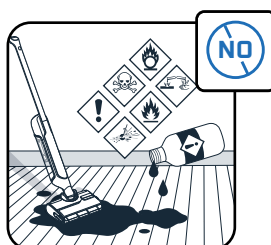
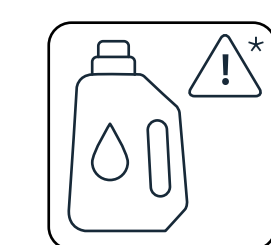

Neodstraňujte kefu valca počas samočistiaceho cyklu ani bezprostredne po ňom, pretože hrozí nebezpečenstvo popálenia na horúcom kovovom povrchu ohrievača.

Do nádrže na vodu nedávajte masťné výrobky (napr. čierne mydlo), penivé, toxické, horľavé, výbušné, korozívne, či agresívne výrobky ani výrobky obsahujúce pevné častice. Nedávajte do výrobku bielicidlo.

